



ООО «ЗИАС», СРО-П-179-12122012 рез. №150322/023

Жилой комплекс с подземной автостоянкой и нежилыми помещениями по адресу: г.Москва, ВАО, ул. Новогиреевская вл.5, корпус 2, блок Д

РАБОЧАЯ ДОКУМЕНТАЦИЯ

УСТРОЙСТВО НАВЕСНОГО ВЕНТИЛИРУЕМОГО ФАСАДА

1062-09.22-ЗФС

Москва 2022г.

Москва



ООО «ЗИАС», СРО-П-179-12122012 рег. №150322/023

Жилой комплекс с подземной автостоянкой и нежилыми помещениями по адресу: г.Москва, ВАО, ул. Новогиреевская вл.5, корпус 2, блок Д

РАБОЧАЯ ДОКУМЕНТАЦИЯ

УСТРОЙСТВО НАВЕСНОГО ВЕНТИЛИРУЕМОГО ФАСАДА

1062-09.22-3ФС

Выполнил

Некрасов С.

(подпись) м.п.

ГИП

Жижлин А.

(подпись)

Москва 2022г.

Состав рабочей документации

№	Наименование	Примечание
1	Устройство навесного вентилируемого фасада с облицовкой бетонной плиткой	НВФ
2	Приложения	

Содержание пояснительной записки

Лист	Наименование	Примечание
1.2	Ведомость ссылочных документов	
1.2	Ведомость прилагаемых документов	
1.3	Ведомость чертежей основного комплекта	
1.4	Общие данные	
1.4	Часть I. Монтаж фасадной системы.	
1.5	Часть II. Сдача и приемка работ по облицовке фасада	
1.6	Часть III. Контроль качества выполненных работ	
1.6	Часть IV. Дополнительные требования безопасности к системе	
1.7	Часть V. Защита строительных конструкций и сооружений от коррозии.	
1.7	ЧАСТЬ VI. Требования к обеспечению безопасности навесной фасадной системы	
1.8	Часть VII. Безопасность труда и охрана здоровья	

Ведомость ссылочных документов

Обозначение	Наименование	Примечание
СП 20.13330.2016	Нагрузки и воздействия	
СП 16.13330.2017	Стальные конструкции	
СП 28.13330.2017	Защита строительных конструкций от коррозии	
СП 70.13330.2012	Несущие и ограждающие конструкции	
СТО 444162204-10-2010	Крепления анкерные	
ТР 161-05	Технические рекомендации по проектированию, монтажу и эксплуатации навесных фасадных систем	
СНиП 12-04-2002	"Безопасность труда в строительстве. Часть 2. Строительное производство"	
СНиП 12-03-2001	"Безопасность труда в строительстве. Часть 1. Общие требования"	
ZIAS-100.1	Альбом технических решений. Системы вентилируемого фасада.	
ТС №6014-20	Техническое свидетельство	
№01-ЭЗ/03-2020	Экспертное заключение №01-ЭЗ/03-2020 от 02 марта 2020 года	
№ 14.4/18-501	НИТУ «МИСиС» исследование коррозионной стойкости и долговечности материалов узлов крепления фасадных систем «ZIAS»	31.01.2019г.

Ведомость прилагаемых документов

Обозначение	Наименование	Примечание
	Техническое задание	
	Акт испытания крепежных элементов	
	Приложение. Расчет на прочность конструкций НВФ	
СРО-П-166-30062011 рег. №1305	Свидетельство о допуске к определенному виду или видам работ, которые оказывают влияние на безопасность объектов капитального строительства. ООО «Кью Эс Проджект»	

Настоящий проект разработан в соответствии с требованиями экологических, санитарно-гигиенических, противопожарных и других норм, действующих на территории Российской Федерации, и не приводит к недопустимому риску для жизни и здоровья людей при эксплуатации объекта с соблюдением предусмотренных проектом (рабочими чертежами) мероприятий.

ГИП _____ Жижлин А.А.

						1062-09.22-ЗФС-ПЗ			
						Жилой комплекс с подземной автостоянкой и нежилыми помещениями по адресу: г.Москва, ВАО, ул. Новогиреевская вл.5, корпус 2, блок Д			
Изм.	Кол.уч.	Лист	№докум.	Подп.	Дата	УСТРОЙСТВО НАВЕСНОГО ВЕНТИЛИРУЕМОГО ФАСАДА	Стадия	Лист	Листов
Разработал	Некрасов С.						P	1.2	-
Проверил	Мурашов Д.					ПОЯСНИТЕЛЬНАЯ ЗАПИСКА			
ГИП	Жижлин А.								

Ведомость чертежей основного комплекта

Лист	Наименование	Примечание	Дата согл.
2	Схемы раскладки облицовки; Фасад в осях 223-229		
3	Схемы раскладки облицовки; Фасад в осях 148-121		
4	Схемы раскладки облицовки; Подшивка лоджий		
5	Схемы раскладки облицовки; Фасад в осях 121-148; 237-239		
6	Схемы раскладки облицовки; Фасад в осях 121-148		
7	Схемы раскладки облицовки; Фасад в осях 239-233		
8	Схемы раскладки облицовки; Фасад в осях 233-234; 234-236; Фасады в осях 234		
9	Схемы раскладки облицовки; Фасад в осях 234-236; Выходы на кровлю		
10	Схемы раскладки подсистемы; Фасад в осях 148-121		
11	Схемы раскладки подсистемы; Фасад в осях 223-229		
12	Схемы раскладки подсистемы; Подшивка лоджий		
13	Схемы раскладки подсистемы; Фасад в осях 121-148; 237-239		
14	Схемы раскладки подсистемы; Фасад в осях 121-148		
15	Схемы раскладки подсистемы; Фасад в осях 239-233		
16	Схемы раскладки подсистемы; Фасад в осях 233-234; 234-236; Фасады в осях 234		
17	Схемы раскладки подсистемы; Фасад в осях 234-236; Выходы на кровлю		
18	Схема сборки конструкции кронштейн-удлинитель; Схема крепления утепления		
19	Схема сборки обрамления окна		
20	Узел 1; Горизонтальный разрез		
21	Узел 2; Вертикальный разрез		
22	Узел 3; Горизонтальный разрез. Внутренний угол.		
23	Узел 4; Вертикальный разрез. Верхнее примыкание к окну.		
24	Узел 5; Горизонтальный разрез. Боковое примыкание к окну.		
25	Узел 6; Вертикальный разрез. Нижнее примыкание к окну.		
26	Узел 7; Вертикальный разрез. Примыкание к парапету.		
27	Узел 8; Горизонтальный разрез		
28	Узел 9; Вертикальный разрез		
29	Узел 10; Вертикальный разрез. Верхнее примыкание к окну.		
30	Узел 11; Горизонтальный разрез. Боковое примыкание к окну.		
31	Узел 12; Вертикальный разрез. Нижнее примыкание к окну.		
32	Узел 13; Вертикальный разрез. Примыкание к парапету.		
33	Узел 14; Горизонтальный разрез. Перепад плоскостей сбоку.		
34	Узел 15; Вертикальный разрез. Перепад плоскости сверху.		
35	Узел 16; Вертикальный разрез. Перепад плоскости снизу.		

36	Узел 17; Горизонтальный разрез. Боковое примыкание к окну.		
37	Узел 18; Вертикальный разрез. Нижнее примыкание к окну.		
38	Узел 19; Вертикальный разрез. Нижнее примыкание к окну.		
39	Узел 20; Вертикальный разрез		
40	Узел 21; Вертикальный разрез. Подшивка лоджий		
41	Узел 22; Вертикальный разрез. Подшивка лоджий		
42	Узел 23; Внешний угол переходных балконов; Узел 24; Внешний угол. Схема установки угловых каркасов		
43	Сводная спецификация		
44	Спецификация; Фасад в осях 239-233		
45	Спецификация; Фасад в осях 234-238		
46	Спецификация; Фасад в осях 141-148		
47	Спецификация; Фасад в осях 121-146		

Изм.	Кол.уч.	Лист	№ док.	Подп.	Дата

1062-09.22-3ФС-ПЗ

Лист

1.3

Общие данные.

1. Рабочая документация устройства фасадной системы с воздушным зазором выполнена на основании архитектурных решений для объекта "Жилой комплекс с подземной автостоянкой и нежилыми помещениями по адресу: г.Москва, ВАО, ул. Новогиреевская вл.5, корпус 2, блок Д", в соответствии с альбомом технических решений фасадной системы с воздушным зазором ZIAS-100.01.
2. Материалы разработаны для следующих условий:
 - степень огнестойкости здания – II
 - класс конструктивной пожарной опасности – С0
 - класс функциональной пожарной опасности: Ф 5.1;
3. За относительную отметку 0,000 принята отметка чистого пола первого этажа.
4. Объект расположен в г. Новосибирск:
 - Нормативная ветровая нагрузка для III ветрового района составляет 0,38 кПа.
 - Толщина стенки гололеда для II гололедного района составляет не менее 5мм.
5. Материал ограждающих конструкций:
 - Монолитные железобетонные стены;
 - Блоки из ячеистого бетона
6. Облицовка фасада:
 - Керамогранитные плиты 1200х600мм.; 1200х300мм.
7. Воздушный зазор между тыльной стороной облицовки и наружной поверхностью утеплителя должен составлять не менее 40 мм и более не 200 мм. Для фрагментов фасада без утеплителя величина воздушного зазора не регламентируется. Минимальный зазор между утеплителем и направляющей 20 мм.
8. Утепление фасада (два слоя):
 - Внутренний слой – ТЕХНОВЕНТ Н (100мм)
 - Наружный слой – ТЕХНОВЕНТ ОПТИМА (50мм)
9. Крепление утеплителя выполнить тарельчатыми дюбелями в соответствии с рекомендациями производителя утеплителя. Подготовку отверстий и монтаж анкера осуществлять согласно рекомендаций производителя крепежа.
10. Материал изделий – оцинкованная сталь с полимерным покрытием. В соответствии с заключением № 144/18-501 «Исследование коррозионной стойкости и долговечности материалов узлов крепления навесных фасадных систем ZIAS» срок службы фасадной системы составляет до 50 лет.
11. Крепление кронштейнов выполнить:
 - Фасадным дюбелем Фиксар ДФ-Б 10х100 ТД (в монолитный железобетон);
12. Для крепления элементов подсистемы между собой использовать: вытяжные заклепки 4,0х10 А2/А2. Допускается применение заклепок с вышеуказанными параметрами и имеющих техническое свидетельство, подтверждающее их пригодность для использования в фасадных системах.
13. Перечень видов работ, на которые необходимо составлять акты освидетельствования скрытых работ:
 - монтаж несущих и оконных кронштейнов;

- монтаж утеплителя;
- монтаж направляющих профилей;
- монтаж пожарных отсеков.

14. При производстве работ в зимнее время следует руководствоваться указаниями и требованиями соответствующих разделов строительных норм и правил на производство и приемку строительных и монтажных работ.

ЧАСТЬ I. МОНТАЖ ФАСАДНОЙ СИСТЕМЫ.

Работы по отделке фасадов производить после произведения контрольных обмеров с подписанием актов приема-передачи с представителями подрядных организаций и заказчика
Принципиальная последовательность работ по монтажу фасадной системы:

- разметка фасада;
- монтаж кронштейнов;
- монтаж утеплителя;
- монтаж направляющих профилей;
- монтаж пожарных отсеков;
- монтаж фасадных элементов.

1. РАЗМЕТКА ФАСАДА

Разметка фасада производится посредством измерительного инструмента (рулетка, отвес, строительный уровень). Горизонтальное расстояние между вертикальными осями задается проектом, на основании прочностного расчета.

В каждой вертикальной оси устанавливается ряд кронштейнов. После производится разметка фасада по каждой нити профиля согласно шагу, принятому расчетом и Разделу 2 «Основной комплект рабочих чертежей».

Рекомендуется производить разметку фасада снизу-вверх, в соответствии с тем, как будет производиться монтаж фасадной системы.

2. МОНТАЖ КРОНШТЕЙНОВ

В обозначенных точках просверливаются отверстия под анкер, для установки несущих кронштейнов. Подготовку отверстий и монтаж анкера осуществлять согласно рекомендаций производителя крепежа:

- Из отверстия необходимо удалить образовавшиеся от сверления отходы, чтобы отверстие было чистым и доступным.
- Если отверстие было просверлено ошибочно не в том месте и требуется просверлить новое, последнее должно находиться на расстоянии не менее 5 номинальных диаметров дюбеля.
- Минимально допустимое расстояние от оси крепежных изделий до края основания (наружный угол, оконный откос и т.д.) принять 50мм, но не менее рекомендованного производителем анкерного крепления.

						1062-09.22-3ФС-ПЗ	Лист
Изм.	Кол.уч.	Лист	№док.	Подп.	Дата		1.4

- При выборе места установки дюбелей необходимо учитывать расположение арматуры и других включений, препятствующих сверлению отверстий. Дюбели в вертикальные швы между строительными основаниями устанавливаются запрещено.

Сверление отверстия необходимо производить перпендикулярно плоскости несущего основания с помощью:

- перфоратора (с ударным воздействием специального сверла) в прочных полнотелых основаниях, таких как тяжелый и легкий бетон и полнотелые изделия из них, полнотелый керамический и силикатный кирпич;
- дрели (без ударного воздействия специального сверла) в пустотелом керамическом кирпиче, ячеистом бетоне, мелкозернистом поризованном бетоне.

Установку кронштейнов производить в следующей последовательности:

- под пятку кронштейна установить теплоизоляционную прокладку 90x70x2;
- дюбель-анкера вставить в основание кронштейна через шайбу; всю сборку закрепить на стене.

Запрещается установка кронштейна на стыке двух направляющих.

Кронштейн состоит из двух частей:

- основной несущей части;
- удлинителя для регулирования его вылета от стены.

Шаг и тип кронштейнов различаются в зависимости от типов строительных оснований, в которые кронштейны устанавливаются. В случае монтажа конструкций в монолитные железобетонные стены используются кронштейны Optima+. Шаги кронштейнов следует уточнять по монтажным схемам подсистемы.

3. МОНТАЖ ТЕПЛОИЗОЛЯЦИОННОГО СЛОЯ.

Плиты утеплителя должны устанавливаться вплотную друг к другу в шахматном порядке. При установке плиты утеплителя необходимо подрезать до необходимого размера специальным ножом с длинным лезвием. **Ломать плиты утеплителя запрещено.** В случае появления зазоров между плитами утеплителя необходимо его заполнить тем же материалом.

Места прохождения кронштейнов сквозь утеплитель выполнять способом пробивания киянкой. Торцы кронштейна прорезает при этом утеплитель. Допускается делать в месте прохождения кронштейнов надрез по форме кронштейна, удлиняющий элемент кронштейна при этом должен быть убран.

Забивку или ввинчивание распорного элемента анкера выполнить в направлении перпендикулярно плоскости стены, при забивании используется специализированный инструмент.

Недопустим зазор между поверхностью теплоизоляции и прижимным кругом анкера с фасадным дюбелем, смятие утеплителя в месте крепления допускается не более 10 мм. Не допускается поломка или установка с перекосом прижимного круга анкера с фасадным дюбелем.

Угловые плиты устанавливаются с перевязкой каждого слоя.

Крепление:

- крепление каждой плиты внутреннего слоя производится двумя анкерами с фасадным дюбелем, в опорном ряду тремя
- крепление каждой плиты наружного слоя производится пятью анкерами с фасадными дюбелями

- обеспечить разбежку швов между плитами утеплителя наружного и внутреннего слоев не менее чем на 50 мм;

- тарельчатый элемент дюбеля может заглубляться в теплоизоляционную плиту не более чем на 3-5 мм.

При установке теплоизоляционных плит не допускается:

- установка теплоизоляции на влажное или неочищенное от снега и льда основание;
- образование пустот между стеной и плитой;
- наличие зазоров величиной более 2 мм между смежными плитами;
- применение теплоизоляционных плит, имеющих механические повреждения (определяются визуально);
- увлажнение изолируемой поверхности и теплоизоляционного материала;
- отслоение материала теплоизоляционного слоя.

4. МОНТАЖ НЕСУЩИХ ПРОФИЛЕЙ.

Для монтажа применяются направляющие профили Г-40x40x1.2 (рядовая схема). На стыке двух смежных по высоте профилей между ними оставляется температурный зазор в...10 мм. Обрезы профиля требуется окрасить защитным слоем лакокрасочного покрытия.

При монтаже точную плоскость установки направляющих определяют в зависимости от фактических отклонений несущей стены и смежных конструкций (оконных проемов, углов, ниш и т.п.). Направляющие профили устанавливаются на удлинители кронштейнов и закрепляются неподвижно при помощи двух вытяжных заклепок 4,0x10 A2/A2.

Заклепка устанавливается так, чтобы борт гильзы плотно прилегал к соединяемым элементам, и не происходило вращения заклепки в соединяемых элементах. При выборе места установки заклепок необходимо учитывать минимальное расстояние от края соединяемых элементов, равное 8 мм, и минимальное расстояние между заклепками, равное 12 мм.

Термическое расширение системы компенсируется в вертикальном за счет температурного зазора профиля.

5. МОНТАЖ ОКОННЫХ ОТКОСОВ И ОТЛИВОВ.

Оформление оконных/дверных проемов (противопожарный короб), для фасадов с облицовкой бетонной плиткой, производится в соответствии с требованиями огневых испытаний на основании заключения по оценке пожарной опасности и области применения конструкций навесных фасадных систем «ZIAS 100.01» из нержавеющей и оцинкованной стали для облицовки керамогранитными плитами.

Откосы и отливы изготавливаются из оцинкованных и окрашенных порошковыми красками листов стали.

Для организации слива капельной влаги из внутреннего объема верхнего элемента короба на его нижней поверхности допускаются отверстия диаметром не более 8 мм, с шагом не менее 100 мм.

Откосы и отливы крепятся к несущей конструкции фасадной системы при помощи заклепок 4,0x10 A2/A2 окрашенных в цвет откосов и к несущему основанию при помощи дюбель-гвоздей 8x80 с проектным шагом:

- вдоль верхнего откоса со стороны облицовки к каждой направляющей;

						1062-09.22-3ФС-ПЗ	Лист
							1.5
Изм.	Кол.уч.	Лист	№док.	Подп.	Дата		

- вдоль верхнего откоса со стороны основания с шагом не более 400 мм;
- вдоль боковых откосов со стороны облицовки и со стороны основания с шагом не более 600 мм.

6. МОНТАЖ ФАСАДНЫХ ЭЛЕМЕНТОВ.

Керамогранитная плитка

Первый ряд плитки устанавливается с использованием стартовых кляммеров. Кляммера крепят к вертикальным направляющим каркаса при помощи двух вытяжных заклепок 4,0x10 А2/А2 из коррозионностойкой стали. Далее сверху установить рядовые кляммера на плитку с зазором 1 мм. Аналогичным образом продолжить монтаж.

ЧАСТЬ II. СДАЧА И ПРИЕМКА РАБОТ ПО ОБЛИЦОВКЕ ФАСАДА.

В период монтажа на каждый этап работ составляются следующие акты освидетельствования скрытых работ:

- акт приемки подготовленного основания под монтаж кронштейнов и крепления утеплителя;
- монтаж кронштейнов,
- монтаж утеплителя,
- монтаж направляющих профилей.

Законченную облицовку фасада объекта принимает руководитель работ, который контролирует:

- соблюдение проекта;
- качество монтажных работ.

О сдаче и приемке облицовки фасада составляется акт. В рамках процесса приемки монтажная фирма должна представить следующие документы:

- сертификаты использованных материалов (с синей печатью);
- журнал производства работ – записи о ходе монтажных работ;
- записи в журнале о приемке отдельных частей облицовки.

ЧАСТЬ III. КОНТРОЛЬ КАЧЕСТВА ВЫПОЛНЕННЫХ РАБОТ.

С момента начала монтажных работ по облицовке фасада и до их окончания необходимо проводить текущий контроль соблюдения процесса и качества работ на объекте, а именно:

- правильность монтажа несущей конструкции в соответствии с проектом;
- контроль плоскостности несущих профилей в горизонтальном и вертикальном направлениях;
- контроль правильности выполнения монтажа и крепления элементов фасада, главным образом, их размеров и плоскостности;
- соблюдение допусков;
- окончательное состояние и эстетичность законченной облицовки.

ЧАСТЬ IV. ДОПОЛНИТЕЛЬНЫЕ ТРЕБОВАНИЯ БЕЗОПАСНОСТИ К СИСТЕМЕ.

По периметру сопряжения навесной фасадной системы с оконными (дверными) проемами должны устанавливаться противопожарные короба обрамления оконных (дверных) проемов. Противопожарные короба в виде составной конструкции, монтируются непосредственной на фасаде из соответствующих элементов.

Элементы противопожарного короба оконных (дверных) проемов выполняются из стали толщиной 0,50 мм с антикоррозионным покрытием.

Панели облицовки откосов проемов противопожарного короба должны объединяться в единый короб с применением заклепок из коррозионностойкой стали.

Крепление противопожарного короба только к оконным блокам не допускается.

Плиты утеплителя системы должны вплотную примыкать к внутренней поверхности стальных панелей облицовки верхних и боковых откосов проемов.

Верхние и боковые панели составного противопожарного короба должны иметь отбортовку со стороны облицовки и со стороны строительного основания. Ширина отбортовки боковых панелей со стороны облицовки должна быть достаточной для их крепления к вертикальным направляющим каркаса системы, расположенными непосредственно вдоль боковых откосов проема. Высота отбортовки со стороны строительного основания должна иметь размер, исключающий возможность проникновения огня во внутренний объем системы, при этом часть отбортовки в пределах собственно стены должна иметь размер не менее 25 мм.

Панели облицовки откосов проемов составного противопожарного короба должны объединяться в единый короб с применением метизов из коррозионностойкой стали или стали с антикоррозионным покрытием.

Для организации слива капельной влаги из внутреннего объема верхнего элемента короба допускается на его нижней поверхности предусматривать отверстия диаметром не более 8 мм, с шагом не менее 100 мм

Крепление верхней и боковых панелей противопожарного короба осуществляется непосредственно к строительному основанию при соответствующем размере отбортовки со стороны строительного основания.

Крепление элементов противопожарного короба к элементам оконных блоков не может рассматриваться как крепление к строительному основанию!

Во внутреннем объеме верхнего элемента короба должна быть установлена полоса из негорючей минераловатной плиты плотность не менее 70 кг/м³.

Плита должна быть шириной не менее ширины проема, высотой не менее 30 мм и глубиной равной глубине короба обрамления.

На боковых откосах установка полосы из минераловатной плиты не требуется.

Высота/ширина поперечного сечения выступов верхнего и боковых элементов противопожарного короба при примыкании к облицовочной плитке не регламентируется, вылет за плоскость фасада верхнего и боковых откосов (по отношению к наружной поверхности фасада) – не регламентируется, но при этом торец плитки должен полностью закрываться выступом противопожарного короба.

ПОЖАРНЫЕ ТРЕБОВАНИЯ (пожарные заглушки):

По периметру примыкания НФС со штукатурными или витражными элементами необходимо разделять их полосами (отсечками) из стали толщиной не менее 0,5 мм и высотой равной большей из толщин сопрягаемых систем.

						1062-09.22-3ФС-ПЗ	Лист
Изм.	Кол.уч.	Лист	№док.	Подп.	Дата		1.6

При монтаже фасадной системы, дополнительного оборудования, проведении ремонтных и любых других работ следует исключить попадание открытого пламени, искр, горящих и тлеющих частиц в воздушный зазор и на поверхность элементов системы, а также нагрев последних выше допустимых (паспортных) температур их эксплуатации. При проведении монтажа фасадных систем и выполнении указанных работ следует соблюдать требования ППБ 01-03 «Правила пожарной безопасности в Российской Федерации».

ПОЖАРНЫЕ ТРЕБОВАНИЯ (воздушный зазор):

Воздушный зазор между наружной поверхностью утеплителя и внутренней поверхностью облицовки не должен быть менее 40 мм и превышать 200 мм; при этом должен быть обеспечен воздушный зазор в свету не менее 20 мм между наружной поверхностью утеплителя и вертикальной направляющей.

ЧАСТЬ V. ЗАЩИТА СТРОИТЕЛЬНЫХ КОНСТРУКЦИЙ И СООРУЖЕНИЙ ОТ КОРРОЗИИ.

Антикоррозионную защиту элементов после механической обработки на монтаже выполнить в соответствии со СП 28.13330.2012 «Защита строительных конструкций и сооружений от коррозии», СП 70.13330.2012 «Несущие и ограждающие конструкции» и требованиями технического свидетельства на конструкции навесной фасадной системы с воздушным зазором:

- Распорный анкер из углеродистой стали с защитным покрытием «Термишин» толщиной не менее 50 мкм;
- Распорный элемент тарельчатого дюбеля с перфорированной головкой из стеклонаполненного полиамида без защиты;
- Откосы, сливы, обрамление проемов из тонколистовой стали толщиной не менее 0,5 мм с цинковым покрытием I класса с полиэфирным порошковым покрытием не менее 25 мкм;
- Заклепки вытяжные с сердечником из коррозионностойкой стали в гильзе из коррозионностойкой стали.

ЧАСТЬ VI ТРЕБОВАНИЯ К ОБЕСПЕЧЕНИЮ БЕЗОПАСНОСТИ НАВЕСНОЙ ФАСАДНОЙ СИСТЕМЫ

Настоящие правила являются обязательными для исполнения: собственниками, иными законными владельцами зданий и юридическими лицами, имеющими здания и сооружения на праве хозяйственного владения, оперативного управления или аренды, управляющими структурами, службами заказчика и подрядными организациями.

Содержание и ремонт фасадов зданий и сооружений (в дальнейшем – фасадов) обеспечивает их состояние в соответствии с действующими требованиями, и включают в себя:

- мероприятия по техническому обслуживанию (плановые осмотры), внеплановые осмотры (обследования) и текущий ремонт;
- капитальный ремонт или реставрацию фасадов (для памятников архитектуры и ценной исторической застройки). Указанные мероприятия должны проводиться с установленной периодичностью.

Ремонт при аварийном состоянии фасадов должен выполняться незамедлительно при выявлении этого состояния.

Особое внимание должно уделяться обеспечению безопасности людей при неудовлетворительном техническом состоянии выступающих конструктивных элементов фасадов. Для устранения угрозы возможного обрушения выступающих конструкций фасадов должны немедленно выполняться охранно-предупредительные мероприятия (установка ограждений, сеток, прекращение эксплуатации, демонтаж разрушающейся части элемента и т.д.).

Плановые осмотры фасадов проводятся управляющими структурами совместно с эксплуатирующими организациями один раз в год в период подготовки к весенне-летней эксплуатации. Плановые обследования технического состояния фасадов, несущего каркаса системы, теплоизоляции, элементов облицовки и их креплений должны производиться каждые 4 года эксплуатации.

Внеплановые осмотры (обследования) фасадов проводятся после стихийных бедствий (пожары, ураганные ветры, оползни и др.), а также при обнаружении таких дефектов, как появление и динамичное развитие трещин, разрушение элементов фасада с угрозой выпадений, обрушений и т.д. Результаты осмотров заносятся в журнал, который ведется на каждый фасад. В журнале отмечают состояние фасада и его элементов, выявленные в ходе осмотра дефекты, принятые меры по их устранению, решение о включении фасада здания в план текущего и капитального ремонтов

При осмотре (обследовании) фасада определяются прочность крепления архитектурных деталей и облицовки, устойчивость парапетных ограждений. Тщательно осматривается состояние откоски и цоколя, поверхности стен, участков стен в местах расположения водосточных труб и в других местах, подверженных обильному воздействию атмосферных осадков, а также вокруг крепления к стенам металлических конструкций (флагодержателей, различных анкеров, пожарных лестниц и др.).

Проверяется состояние системы водоотвода в целом: крепления свесов, подоконных сливов, водосточных труб и других выступающих элементов зданий, а также состояние защитного антикоррозионного покрытия металлических элементов.

Обследования и осмотры должны проводиться специализированными организациями по договорам с владельцами, собственниками зданий или с управляющими организациями.

Установка кондиционеров на фасадах зданий должна производиться по проектно-сметной документации в соответствии с требованиями, предусматривающими организованный отвод конденсата. Для установки наружных технических средств (кондиционеров, антенн и др.) на фасадах зданий собственники, владельцы, пользователи, арендаторы, наниматели зданий обязаны получить согласование в установленном порядке. Крепление любого оборудования к несущим конструкциям фасада запрещено.

Управляющие организации, владельцы, собственники, арендаторы зданий обязаны:

- по мере необходимости очищать и промывать фасады. Рекомендуется поверхность облицовки мыть щетками вручную. При этом вода не должна попадать на слой теплоизоляции.

Устранение мелких конструктивных дефектов осуществляется в ходе осмотров и при текущем ремонте, проводимых в установленном порядке. Если обнаруженные дефекты и неисправности не могут быть устранены текущим ремонтом, фасады включают в план капитального ремонта.

Необходимо обеспечить периодический мониторинг коррозионного и коррозионно-механического состояния металлоконструкций НФС в течение всего периода эксплуатации. Результаты обследований и мониторинга должны представляться в Госжилинспекцию.

ЧАСТЬ VII. БЕЗОПАСНОСТЬ ТРУДА И ОХРАНА ЗДОРОВЬЯ.

						1062-09.22-ЗФС-ПЗ	Лист
Изм.	Кол.уч.	Лист	№док.	Подп.	Дата		1.7

Работы по монтажу фасадной системы необходимо проводить в соответствии с требованиями", СНиП 12-03-2001 "Безопасность труда в строительстве. Часть 1. " Общие требования" и СНиП 12-04-2002 "Безопасность труда в строительстве. Часть 2. " Строительное производство".

Те работники, которые прошли подготовку по монтажу фасадной системы ZIAS должны знать технологический процесс, а до начала работ их необходимо ознакомить с используемыми соответствующими технологическими приемами. Об инструктаже производится запись в журнале с подписями работников.

Одновременно проверяется, имеют ли работники в распоряжении полную экипировку для работы на высоте, если этого потребуют монтажные работы. Пространство, в котором должен производиться монтаж фасадной системы, должно быть отчетливо обозначено и снабжено табличками с предупреждением, с целью предотвращения доступа посторонних лиц на строительную площадку.

Местность по периметру стройки должна быть выровнена и лишена всех преград, которые могли бы поставить под угрозу безопасность работников во время обращения с облицовочными материалами.

После установки отдельных частей конструкции требуется ограничить доступ для остальных работников в пространство монтажа.

Все выходы, необходимые для работы внутри здания должны быть под местом монтажа облицовочного материала оснащены защитным навесом и табличкой с предупреждением снаружи и внутри. Безопасность работников в процессе разметки и последующего монтажа фасадной системы ZIAS с лесов должны быть обеспечены защитным барьером или защитными поясами.

Закрепление защитного пояса должно обеспечить безопасность работников фиксированной длиной троса от подвеса до рабочего места.

До начала монтажа должны быть подготовлены и проверены все устройства и средства монтажа.

Во время монтажа теплоизоляции работники должны быть защищены соответствующими средствами для работы с минеральной или базальтовой ватой.

Для работ, связанных с монтажом облицовочного материала необходимо оснастить всех работников особыми защитными средствами соответственно отдельным профессиям.

Контроль соблюдения правил техники безопасности обеспечивает руководство стройки. Подвижные подводные линии безопасности для электроприборов должны быть проведены безопасно и защищены от повреждения (подвешиванием или другим приемлемым способом).

При двухсменной работе необходимо как следует осветить рабочее место, строительный склад и дороги. Освещение не должно ослеплять работников или образовывать темные углы.

Меры безопасности должны контролироваться в текущем порядке.

Подъемными механизмами может управлять только лицо, имеющее право на эту работу. Об инструкции и назначении на эту работу конкретного лица будет произведена запись в монтажном журнале.

Монтажные работы могут выполнять только работники, имеющие справку от врача для работ на высотах и требуемую квалификацию.

Во время монтажа в зимнее время руководитель работ должен удостовериться в обеспечении мер для работы в затрудненных условиях.

Необходимо соблюдать следующее:

- не производить монтаж во время сильного снегопада и сильного ветра;
- монтажные работы выполнять с повышенной осторожностью и с соблюдением правил техники безопасности;
- рабочие площадки, подъездные пути и строительные склады следует содержать в чистоте без снега и ледяной корки;
- монтажные пояса и средства защиты ежедневно контролировать и содержать их в чистоте и сухом месте;
- во время монтажа в зимнее время работники должны иметь теплую одежду;
- все меры, предусмотренные в зимнее время должны контролироваться уполномоченным лицом.

						1062-09.22-3ФС-ПЗ	Лист
Изм.	Кол.уч.	Лист	№ док.	Подп.	Дата		1.8

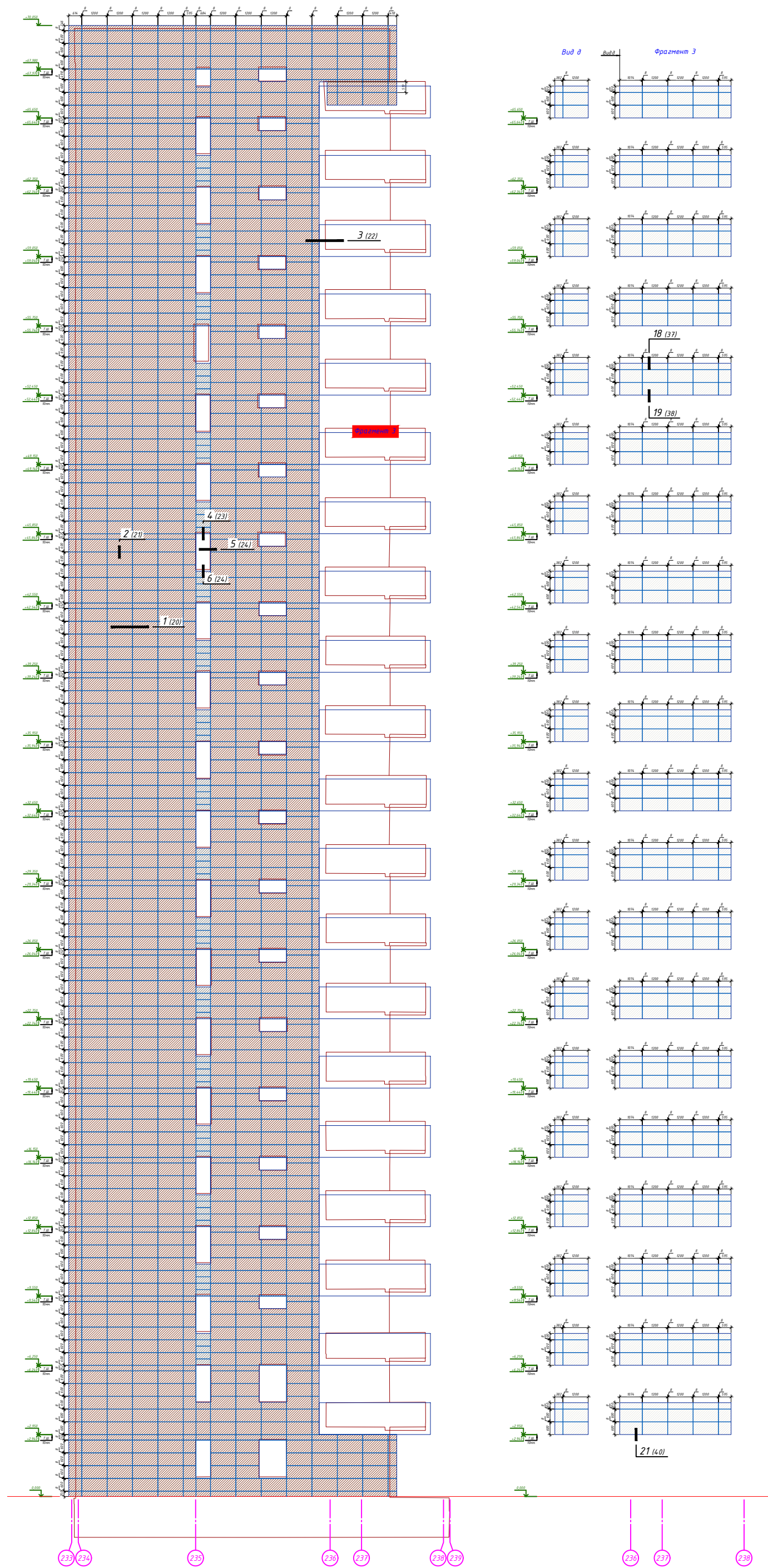

- Примечания:**
1. Размеры являются проектными и уточняются после монтажа подсистемы;
 2. Размеры вертикального и горизонтального швов керамогранита 1200х600мм - 8мм; керамогранита 1200х300мм. - 4мм;
 3. Оконные и дверные откосы выполнены из оцинкованной стали с полимерным покрытием, толщиной 0,5мм, цвет RAL 9007, RAL 8004, RAL 9003 согласно цвета прилегающей к откосам облицовке;
 4. Параллельная крышка не отображена на фасаде. Выполнена из оцинкованной стали с полимерным покрытием, толщиной 0,7мм.

- УСЛОВНЫЕ ОБОЗНАЧЕНИЯ:**
- Керамогранитные плиты 1200х300мм RAL9007
 - Керамогранитные плиты 1200х600мм RAL8004
 - Керамогранитные плиты 1200х600мм RAL9003

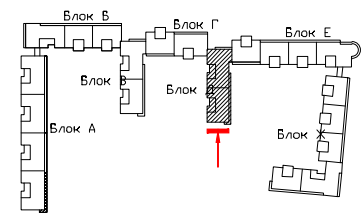

				1062-09.22-3ФС		
Жилой комплекс с подземной автостоянкой и нежилыми помещениями по адресу: г.Москва, ВАО, ул. Новозырейская д/5, корпус 2, блок Д						
Изм.	Кол. ч.	Лист	№ док.	Подп.	Дата	
Разработал	Некрасов С					
Проверил	Муратов Д					
				УСТРОЙСТВО НАВЕСНОГО ВЕНТИЛИРУЕМОГО ФАСАДА		
				Стадия	Лист	Листов
				Р	2	
				Схемы раскладки облицовки; Фасад в осях 223-229		
				ZIAS		
				Формат А1		

Имя, № подл., Подп. и дата

Фасад в осях 148-121

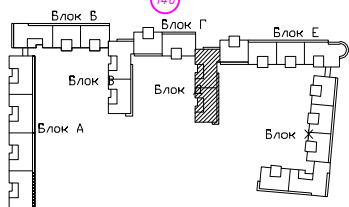
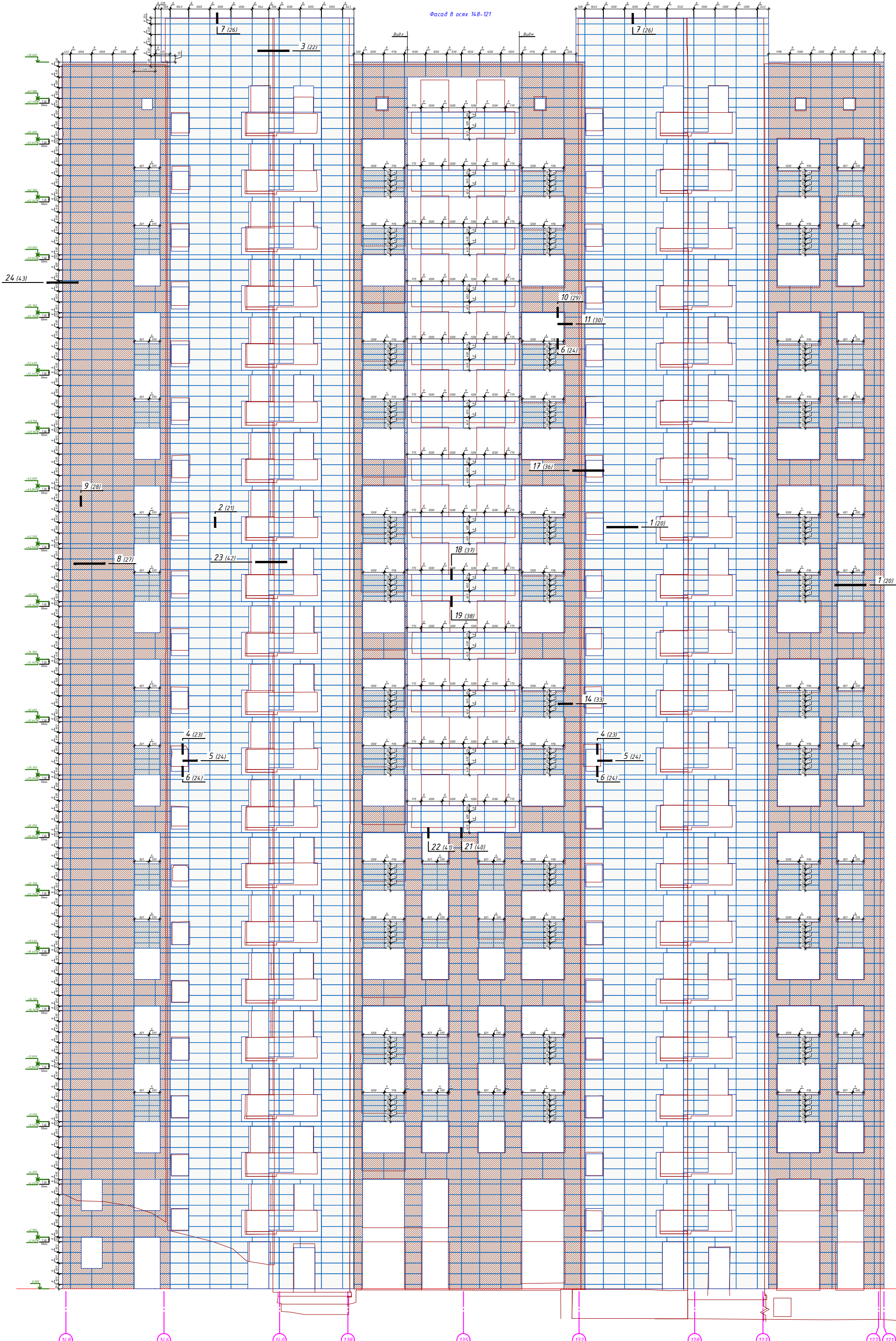

- Примечание:**
1. Размеры являются проектными и уточняются после монтажа подсистемы;
 2. Размеры вертикального и горизонтального шва керамогранита 1200x600мм - 8мм; керамогранит 1200x300мм - 4мм;
 3. Оконные и дверные откосы выполнены из оцинкованной стали с полимерным покрытием, толщиной 0,5мм, цвет RAL 9007, RAL 8004, RAL 9003 согласно цвета прилегающей к откосам облицовке;
 4. Параллельная крышка не отображена на фасаде. Выполнена из оцинкованной стали с полимерным покрытием, толщиной 0,7мм.

- УСЛОВНЫЕ ОБОЗНАЧЕНИЯ:**
- Керамогранитные плиты 1200x300мм RAL9007
 - Керамогранитные плиты 1200x600мм RAL8004
 - Керамогранитные плиты 1200x600мм RAL9003

						1062-09.22-3ФС		
						Жилой комплекс с подземной автостоянкой и нежилыми помещениями по адресу: г.Москва, ВАО, ул. Новозерьевская вл.5, корпус 2, блок Д		
Изм.	Кол. ч.	Лист	№ док.	Подп.	Дата	УСТРОЙСТВО НАВЕСНОГО ВЕНТИЛИРУЕМОГО ФАСАДА		
Разработал	Некрасов С					Стадия	Лист	Листов
Проверил	Муратов Д					Р	3	
ГИП Жижлин А								

Создано в AutoCAD 2010
 Подп. и дата
 Имя, № подл.

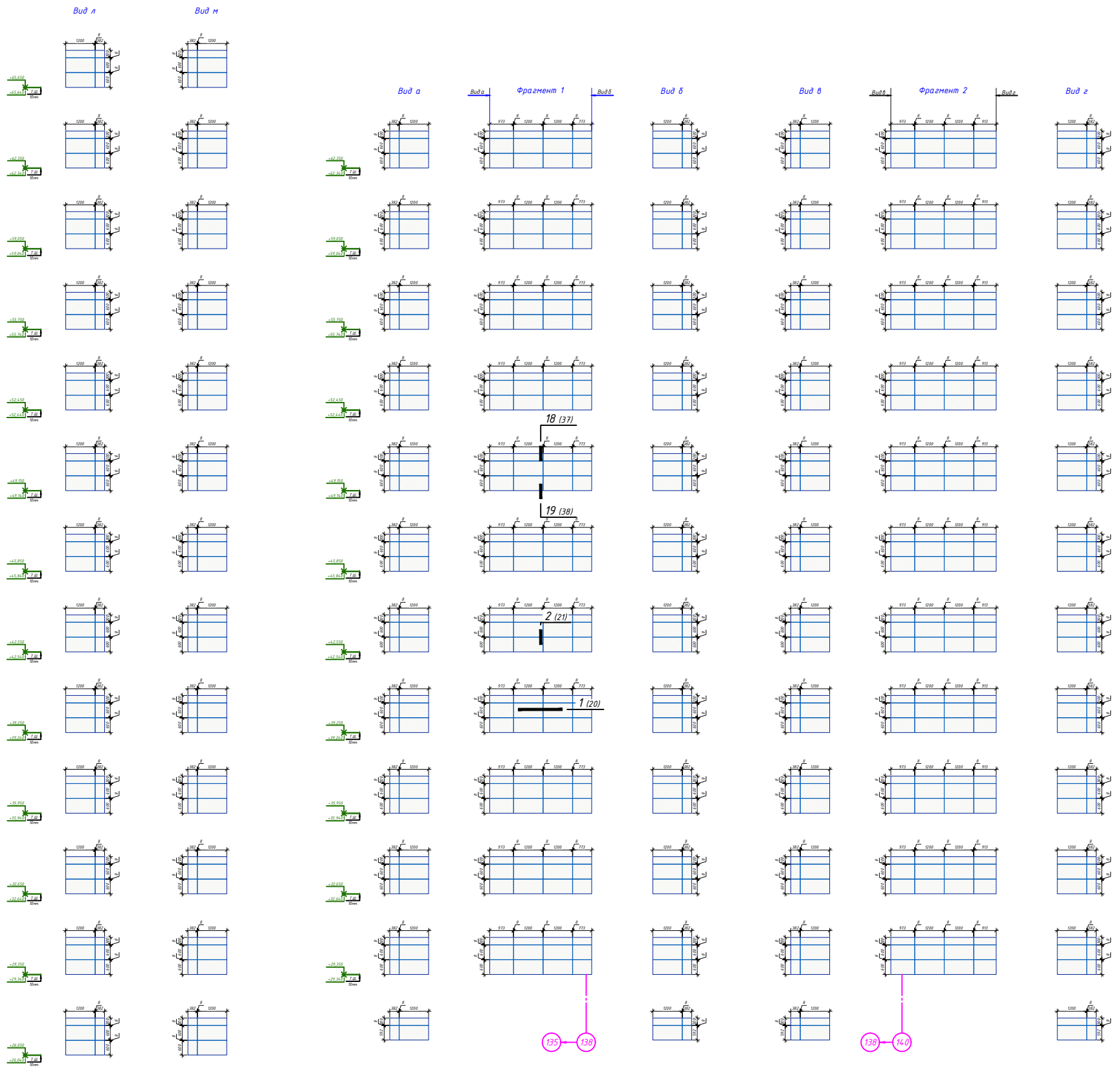

Подшивки лоджий

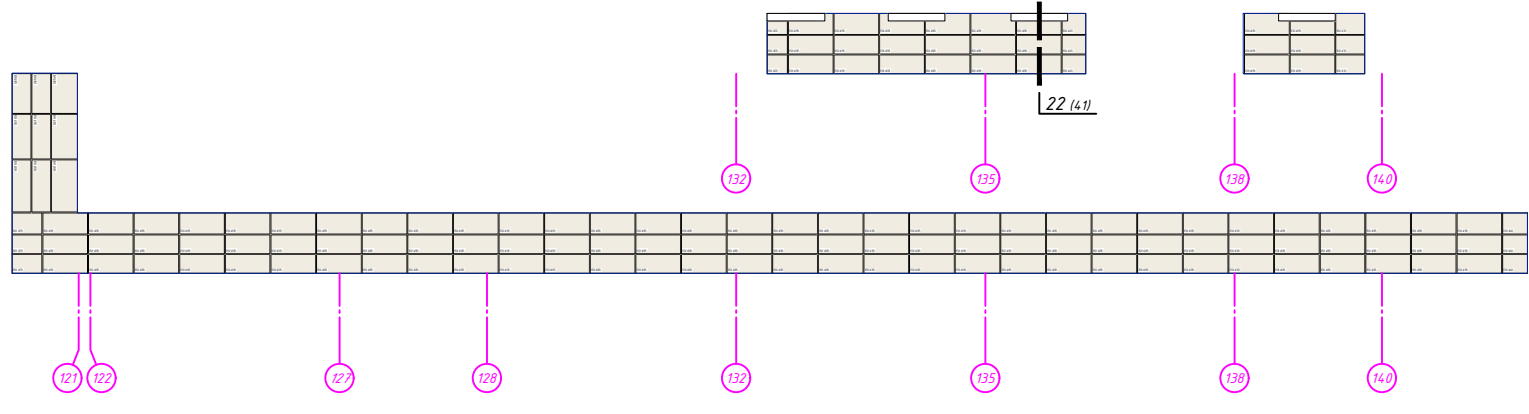

20шт.

20шт.

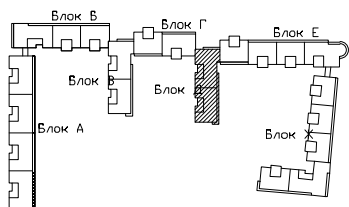
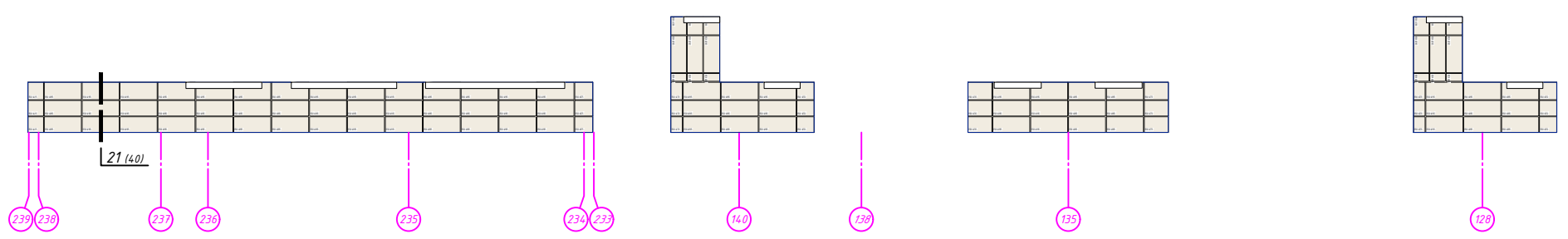

- Примечание:
1. Размеры являются проектными и уточняются после монтажа подсистемы;
 2. Размеры вертикального и горизонтального швов керамогранита 1200х600мм - 8мм; керамогранита 1200х300мм. - 4мм;
 3. Оконные и дверные откосы выполнены из оцинкованной стали с полимерным покрытием, толщиной 0,5мм, цвет RAL 9007, RAL 8004, RAL 9003 согласно цвета примыкающей к откосам облицовке;
 4. Парапетная крышка не отображена на фасаде. Выполнена из оцинкованной стали с полимерным покрытием, толщиной 0,7мм.

- УСЛОВНЫЕ ОБОЗНАЧЕНИЯ:
- Керамогранитные плиты 1200х300мм RAL9007
 - Керамогранитные плиты 1200х600мм RAL8004
 - Керамогранитные плиты 1200х600мм RAL9003
 - Кассеты из оц. стали с п/л, окр. RAL9003, 1185х500 толщ.1,2мм

КАССЕТЫ МАРКИ К* УТОЧНИТЬ ГАБАРИТЫ ПО ФАКТУ МОНТАЖА

1062-09.22-3ФС			
Жилой комплекс с подземной автостоянкой и нежилыми помещениями по адресу: г.Москва, ВАО, ул. Новозыревская д/л5, корпус 2, блок Д			
Изм.	Кол. ч.	Лист	В док.
Разработал	Некрасов С		
Проверил	Мурашов Д		
УСТРОЙСТВО НАВЕСНОГО ВЕНТИЛИРУЕМОГО ФАСАДА		Стадия	Лист
		Р	4
Схемы раскладки облицовки; Подшивки лоджий		ZIAS	
ГИП Жижлин А.		Формат А1	

Имя, № подл., Подп. и дата

Создано

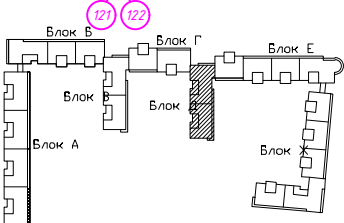
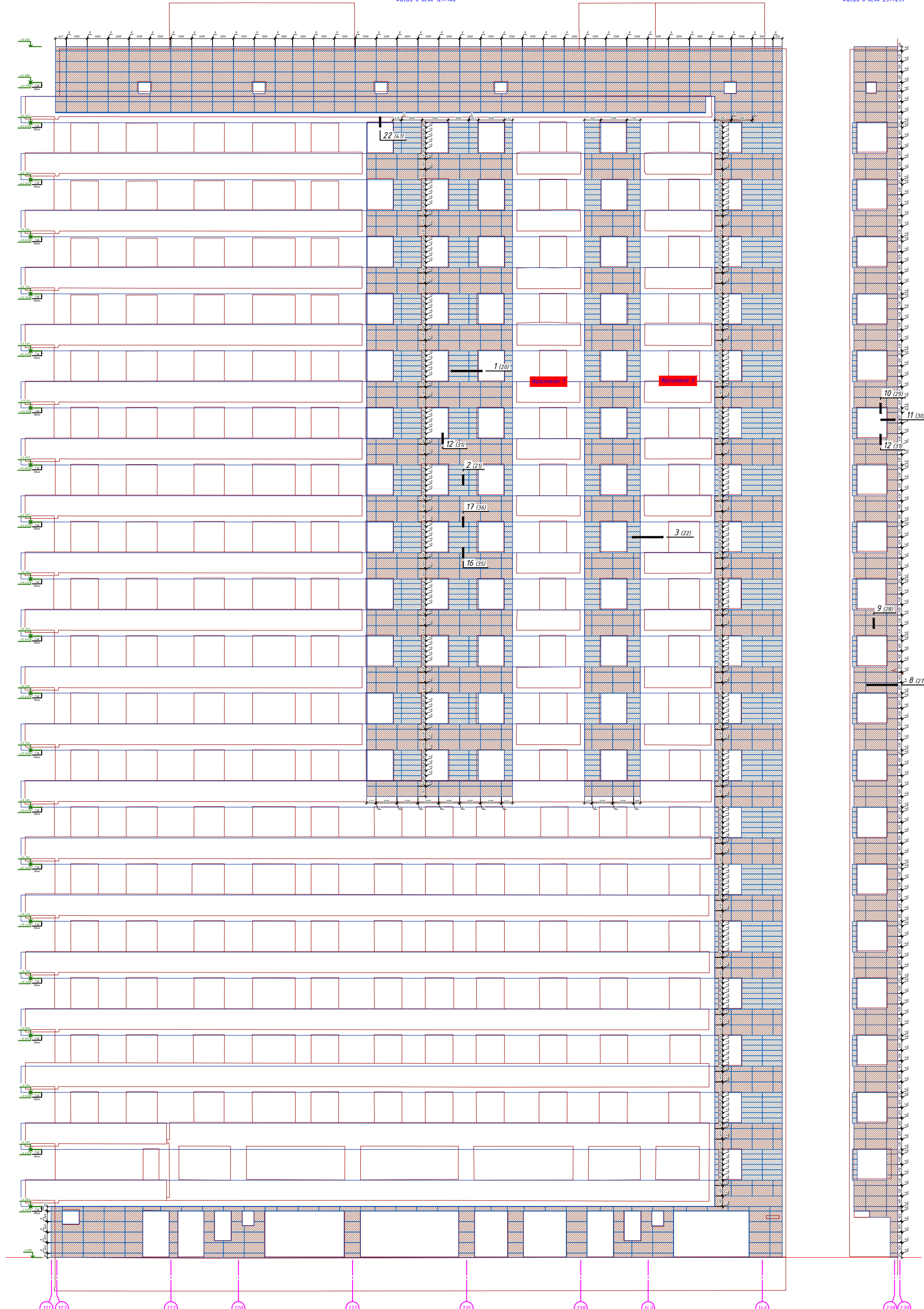

- Примечания:**
1. Размеры являются проектными и уточняются после монтажа подсистемы;
 2. Размеры вертикального и горизонтального швов керамогранита 1200x600мм - 8мм; керамогранита 1200x300мм. - 4мм;
 3. Оконные и дверные откосы выполнены из оцинкованной стали с полимерным покрытием, толщиной 0,5мм, цвет RAL 9007, RAL 8004, RAL 9003 согласно цвета прилегающей к откосам облицовке;
 4. Параллельная крышка не отображена на фасаде. Выполнена из оцинкованной стали с полимерным покрытием, толщиной 0,7мм.

- УСЛОВНЫЕ ОБОЗНАЧЕНИЯ:**
- Керамогранитные плиты 1200x300мм RAL9007
 - Керамогранитные плиты 1200x600мм RAL8004
 - Керамогранитные плиты 1200x600мм RAL9003

					1062-09.22-3ФС		
Жилой комплекс с подземной автостоянкой и нежилыми помещениями по адресу: г.Москва, ВАО, ул. Новозерьевская вл.5, корпус 2, блок Д							
Изм.	Кол. ч.	Лист	№ док.	Подп.	Дата	Статус	Листов
Разработал	Некрасов С					Р	5
Проверил	Мырашов Д						
УСТРОЙСТВО НАВЕСНОГО ВЕНТИЛИРУЕМОГО ФАСАДА							
Схемы раскладки облицовки: Фасад в осях 121-148; 237-239							
ГИП Жижлин А.						ZIAS РАСЧЕТНО-ПРОЕКТИРОВАТЕЛЬСКАЯ КОМПАНИЯ	

Согласовано
Лист № подл.
Листов в объеме
Лист № подл.

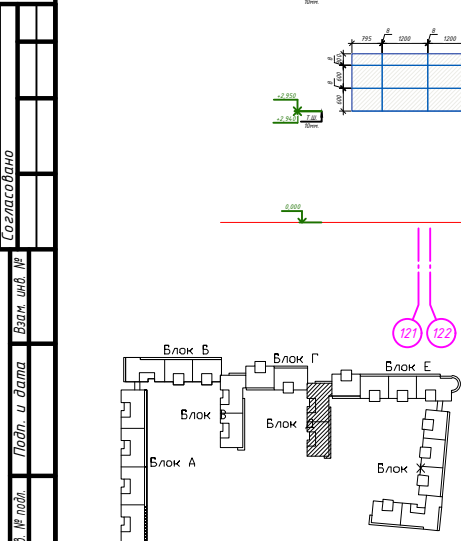
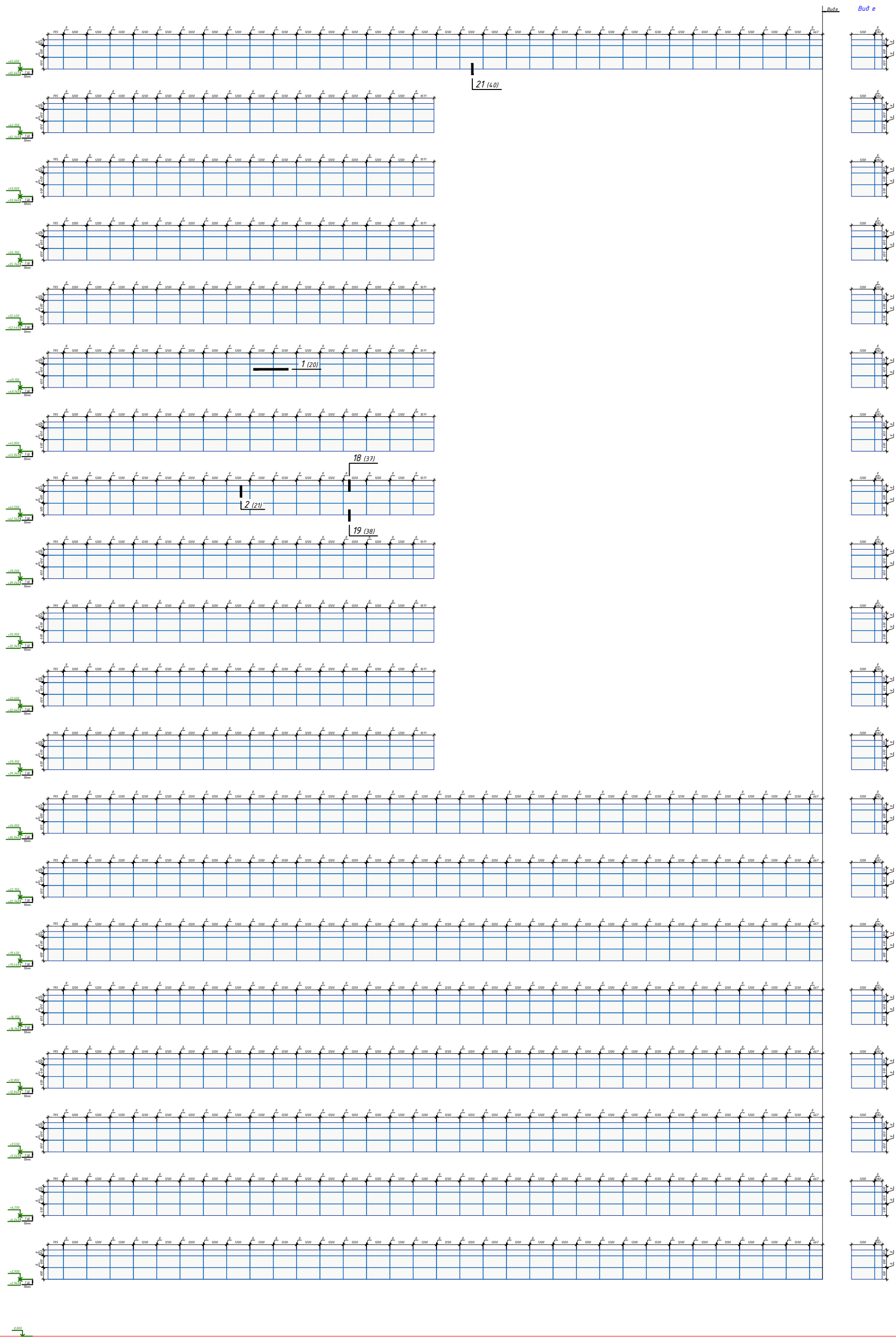

Примечание:

1. Размеры являются проектными и уточняются после монтажа подсистемы;
2. Размеры вертикального и горизонтального швов керамогранита 1200х600мм - 8мм; керамогранита 1200х300мм. - 4мм;
3. Оконные и дверные откосы выполнены из оцинкованной стали с полимерным покрытием, толщиной 0,5мм, цвет RAL 9007, RAL 8004, RAL 9003 согласно цвета примыкающей к откосам облицовке;
4. Параллельная крышка не отображена на фасаде. Выполнена из оцинкованной стали с полимерным покрытием, толщиной 0,7мм.

УСЛОВНЫЕ ОБОЗНАЧЕНИЯ:

- Керамогранитные плиты 1200х300мм RAL9007
- Керамогранитные плиты 1200х600мм RAL8004
- Керамогранитные плиты 1200х600мм RAL9003

					1062-09.22-3ФС		
Жилой комплекс с подземной автостоянкой и нежилыми помещениями по адресу: г.Москва, ВАО, ул. Новозыреевская вл.5, корпус 2, блок Д							
Изм.	Кол. ч.	Лист	№ док.	Подп.	Дата	Статус	Лист
Разработал	Некрасов С					Р	6
Проверил	Муршов Д						
УСТРОЙСТВО НАВЕСНОГО ВЕНТИЛИРУЕМОГО ФАСАДА							
Схемы раскладки облицовки; Фасад в осях 121-148							
ГИП Жижлин А.							



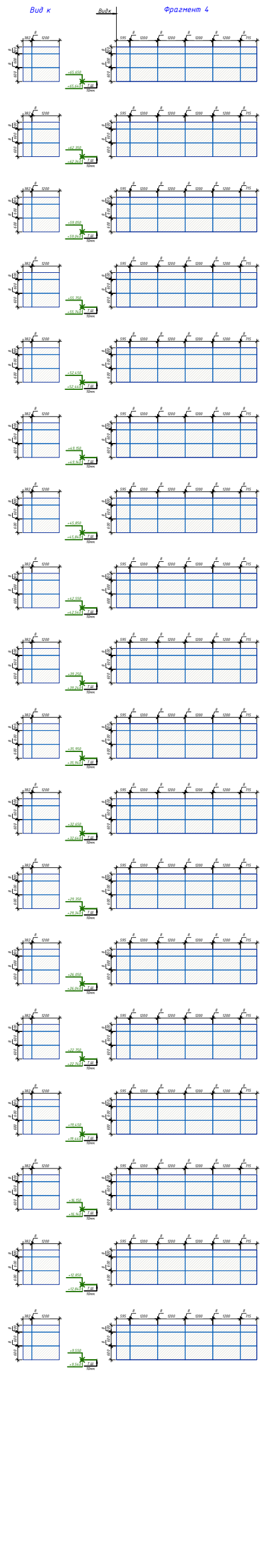
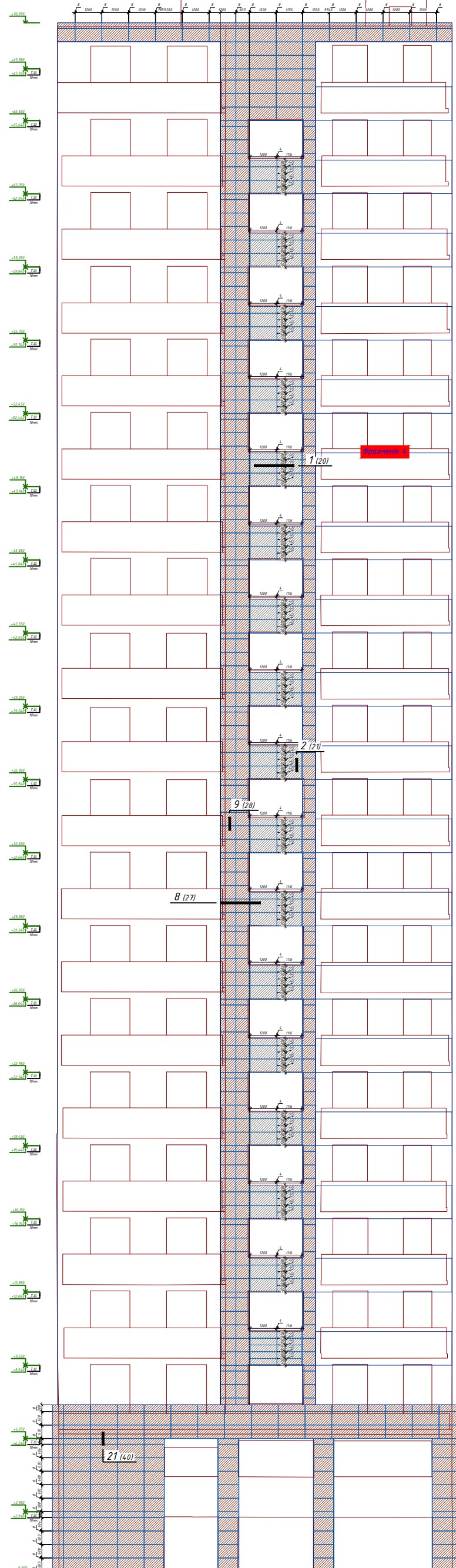
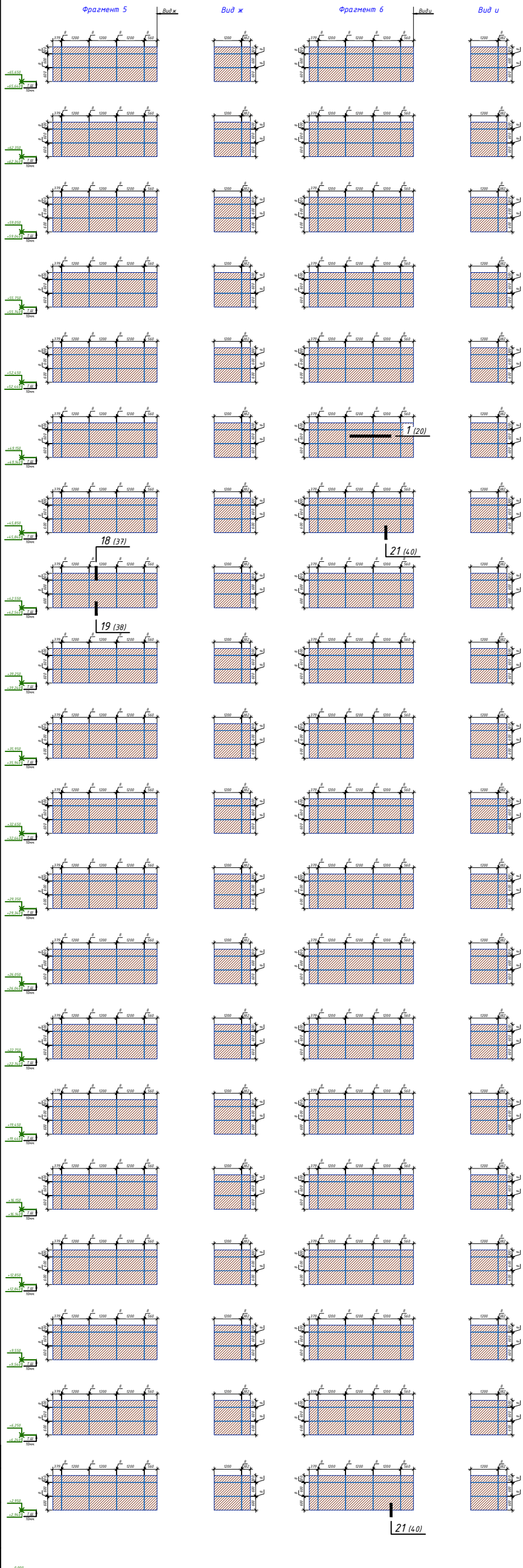

Создано
Подп. и дата

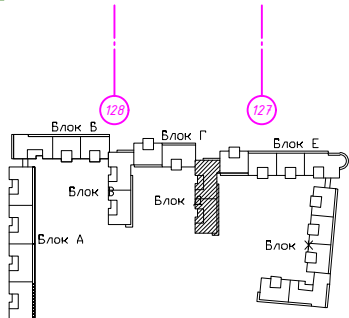

- Примечание:
1. Размеры являются проектными и уточняются после монтажа подсистемы;
 2. Размеры вертикального и горизонтального швов керамогранита 1200х600мм - 8мм; керамогранита 1200х300мм. - 4мм;
 3. Оконные и дверные откосы выполнены из оцинкованной стали с полимерным покрытием, толщиной 0,5мм, цвет RAL 9007, RAL 8004, RAL 9003 согласно цвета прилегающей к откосам облицовке;
 4. Параллельная крышка не отображена на фасаде. Выполнена из оцинкованной стали с полимерным покрытием, толщиной 0,7мм.

- УСЛОВНЫЕ ОБОЗНАЧЕНИЯ:
- Керамогранитные плиты 1200х300мм RAL9007
 - Керамогранитные плиты 1200х600мм RAL8004
 - Керамогранитные плиты 1200х600мм RAL9003

Изм.	Кол. ч.	Лист	В док.	Подп.	Дата
		Разработал	Некрасов С		
		Проверил	Муратов Д		
ГИП Жижлин А					

1062-09.22-3ФС		
Жилой комплекс с подземной автостоянкой и нежилыми помещениями по адресу: г.Москва, ВАО, ул. Новозерьевская д/5, корпус 2, блок Д		
УСТРОЙСТВО НАВЕСНОГО ВЕНТИЛИРУЕМОГО ФАСАДА		
Стадия	Лист	Листов
Р	7	
Схемы раскладки облицовки; Фасад в осях 239-233		

Фасад в осях 233-234

Фасад в осях 234

Фасад в осях 234

Фасад в осях 234-236

Фасад в осях 234

Фасад в осях 234

Фасад в осях 234

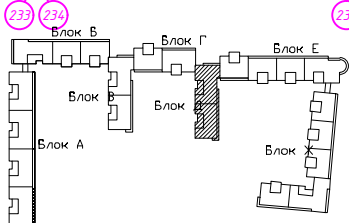
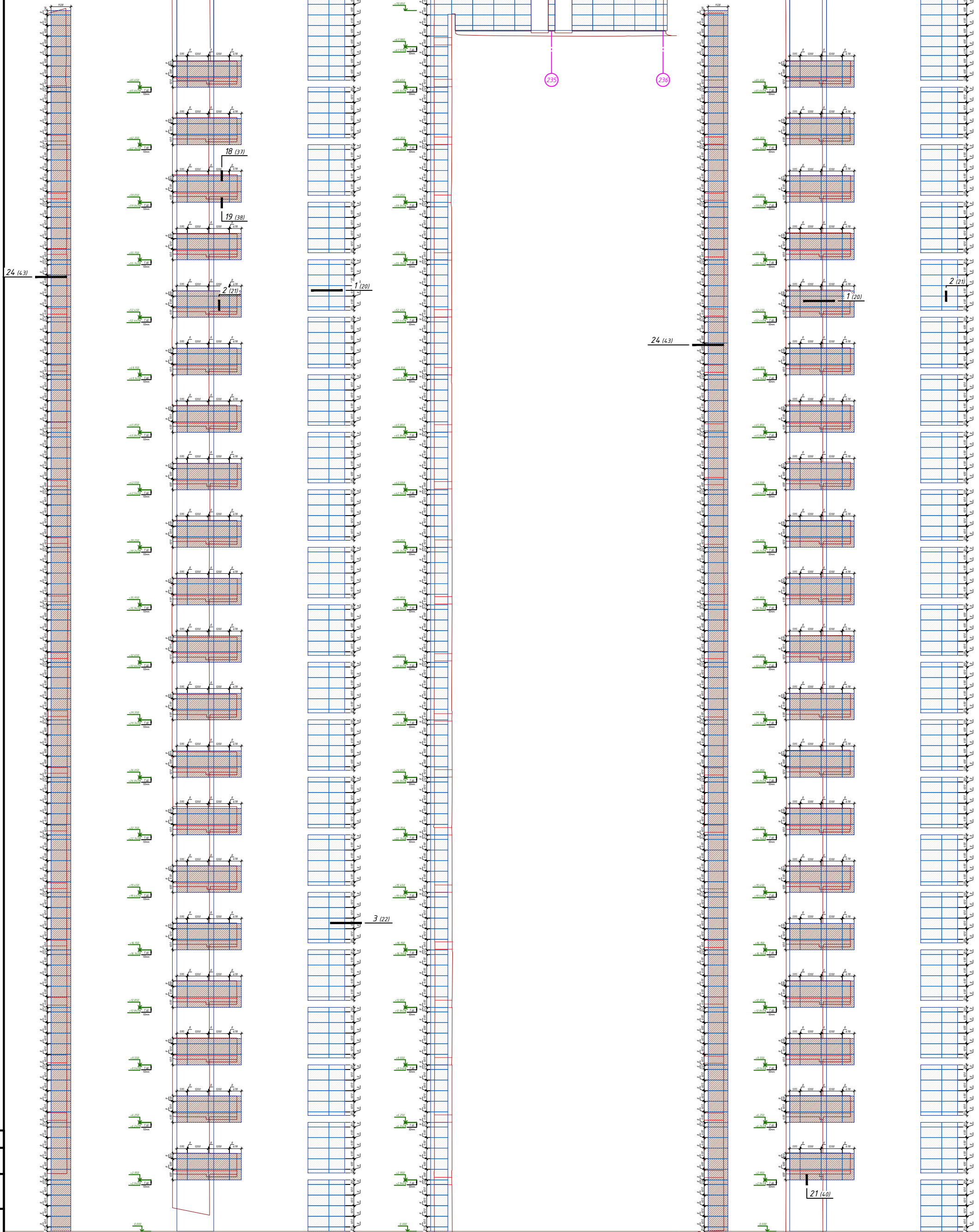

- Примечание:
1. Размеры являются проектными и уточняются после монтажа подсистемы;
 2. Размеры вертикального и горизонтального шва керамогранита 1200х600мм - 8мм; керамогранита 1200х300мм. - 4мм;
 3. Оконные и дверные откосы выполнены из оцинкованной стали с полимерным покрытием, толщиной 0,5мм, цвет RAL 9007, RAL 8004, RAL 9003 согласно цвета прилегающей к откосам облицовке;
 4. Параллельная крышка не отображена на фасаде. Выполнена из оцинкованной стали с полимерным покрытием, толщиной 0,7мм.

- УСЛОВНЫЕ ОБОЗНАЧЕНИЯ:
- Керамогранитные плиты 1200х300мм RAL9007
 - Керамогранитные плиты 1200х600мм RAL8004
 - Керамогранитные плиты 1200х600мм RAL9003

1062-09.22-3ФС				
Жилой комплекс с подземной автостоянкой и нежилыми помещениями по адресу: г.Москва, ВАО, ул. Новозырянская д.5, корпус 2, блок Д				
Изм.	Кол. ч.	Лист	№ док.	Подп.
		Разработал	Некрасов С	
		Проверил	Муршов Д	
УСТРОЙСТВО НАВЕСНОГО ВЕНТИЛИРУЕМОГО ФАСАДА			Стадия	Лист
			Р	8
Схемы раскладки облицовки; Фасад в осях 233-234, 234-236; Фасады в осях 234			ZIAS РАСЧЕТНО-ПРОЕКТИРОВАТЕЛЬСКАЯ ФИЛИАЛ	
ГИП		Жижлин А		Формат А1

Создано в AutoCAD 2010

Лист № 8

Дата: 08.08.2023

Масштаб: 1:100

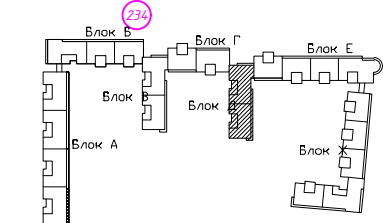
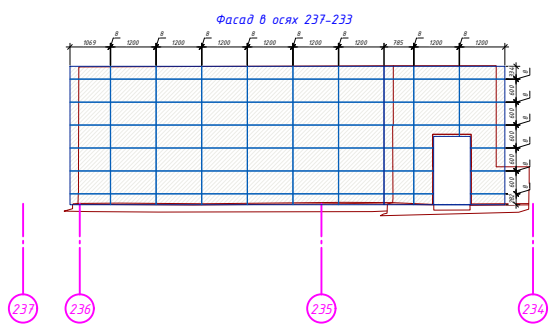
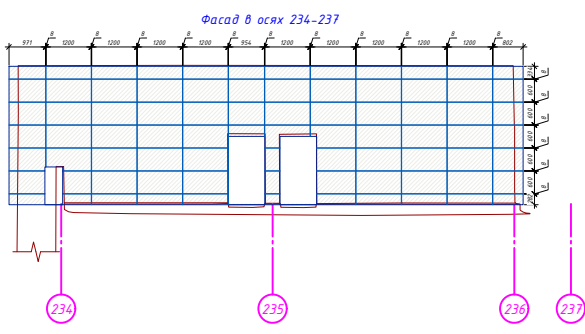
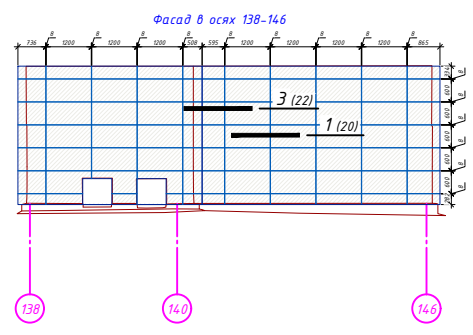
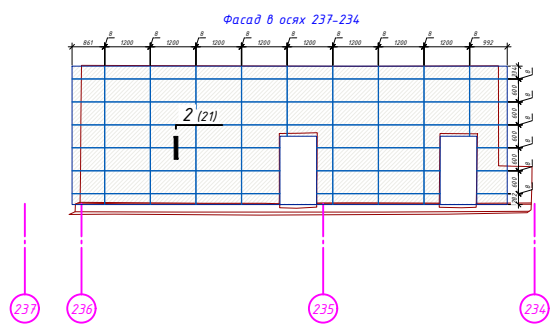
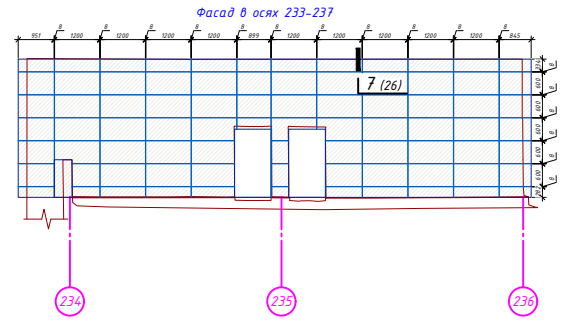
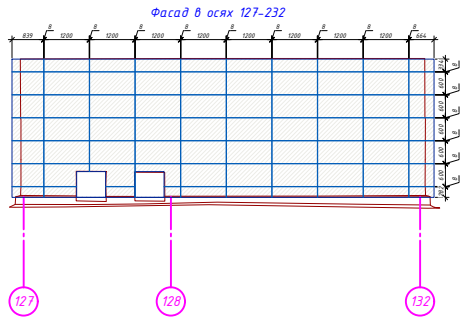
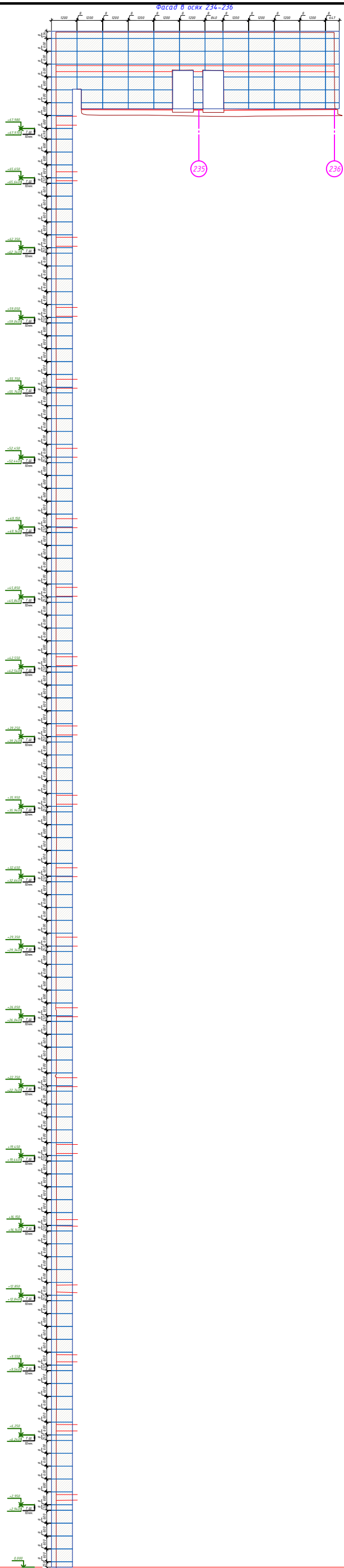

- Примечание:**
1. Размеры являются проектными и уточняются после монтажа подсистемы;
 2. Размеры вертикального и горизонтального швов керамогранита 1200х600мм - 8мм; керамогранита 1200х300мм. - 4мм;
 3. Оконные и дверные откосы выполнены из оцинкованной стали с полимерным покрытием, толщиной 0,5мм, цвет RAL 9007, RAL 8004, RAL 9003 согласно цвета примыкающей к откосам облицовке;
 4. Параллельная крышка не отображена на фасаде. Выполнена из оцинкованной стали с полимерным покрытием, толщиной 0,7мм.

- УСЛОВНЫЕ ОБОЗНАЧЕНИЯ:**
- Керамогранитные плиты 1200х300мм RAL9007
 - Керамогранитные плиты 1200х600мм RAL8004
 - Керамогранитные плиты 1200х600мм RAL9003

					1062-09.22-3ФС		
					Жилой комплекс с подземной автостоянкой и нежилыми помещениями по адресу: г.Москва, ВАО, ул. Новозырейская д/5, корпус 2, блок Д		
Изм.	Кол. ч.	Лист	№ док.	Подп.	Дата		
Разработал	Некрасов С						
Проверил	Мухомов Д						
						УСТРОЙСТВО НАВЕШНОГО ВЕНТИЛИРУЕМОГО ФАСАДА	
						Страница	Лист
						Р	9
						Схемы раскладки облицовки; Фасад в осях 234-236; Выходы на кровлю	
						ZIAS РАСЧЕТЫ И ПРОЕКТИРОВАНИЕ	
						Формат А1	

М.П. № подл. Подп. и дата
 М.П. № подл. Создано

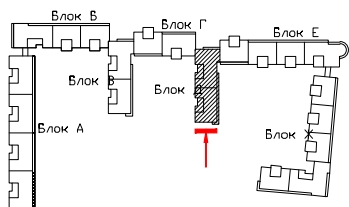
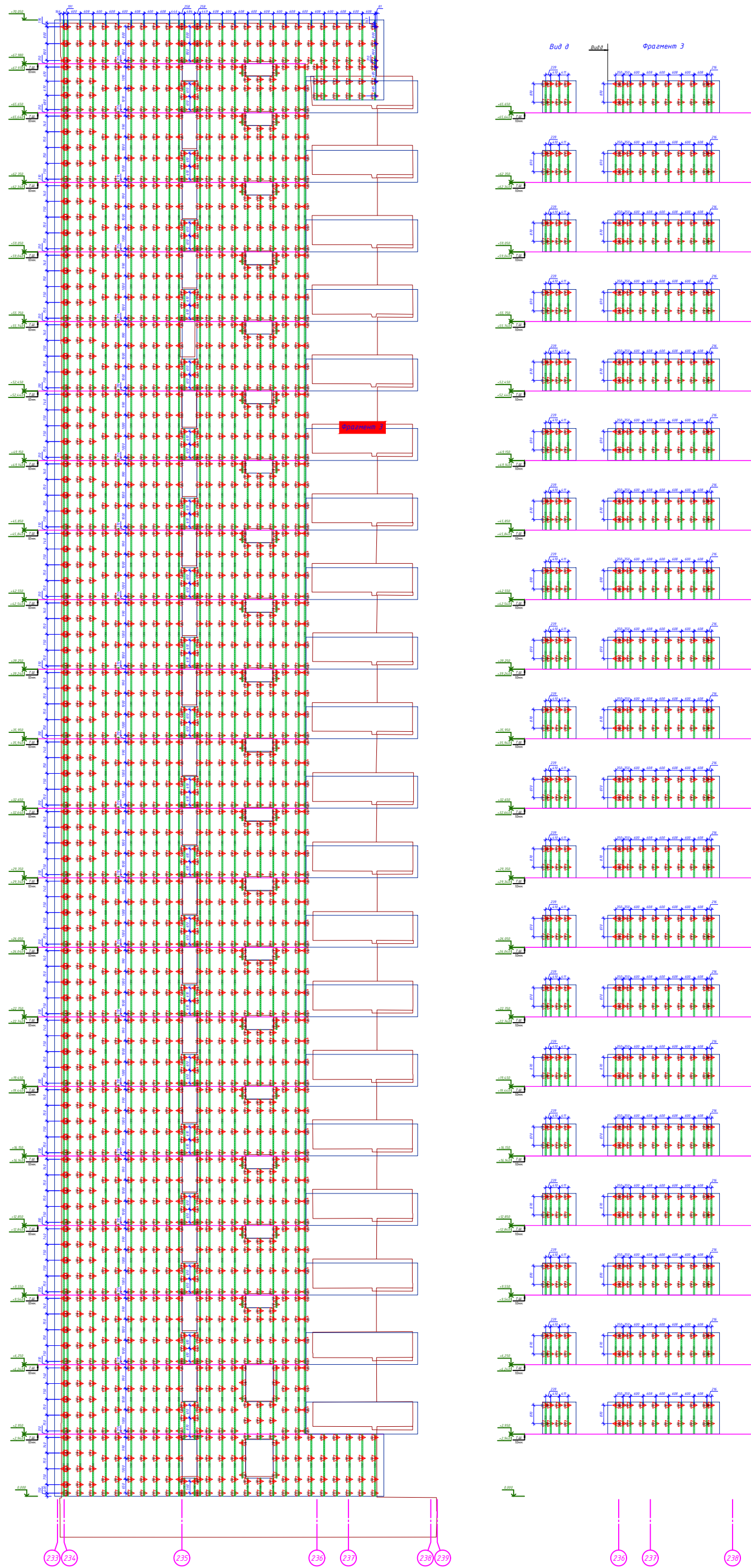

- Примечание:**
1. Между направляющими оставить зазоры 10±2мм. для температурного расширения;
 2. Горизонтальные и вертикальные привязки даны по центру крепления фасадных элементов;
 3. Размеры направляющих требующих подрезки уточнить по месту;
 4. Размеры между кронштейнами по горизонтали и вертикали показаны ориентировочно и могут монтироваться с допуском ±50мм;
 5. От края основания до оси фасадного элемента мин. 100мм. в блок, 70мм. в монолит;
 6. От оси закладки до края металла мин.10мм.

- УСЛОВНЫЕ ОБОЗНАЧЕНИЯ:**
- Кронштейн Orpima+ 180*2,0 оц/лп с удлинителем кронштейна Orpima+ 100*2,0 оц/лп
 - Кронштейн Orpima+ 280*2,0 оц/лп с удлинителем кронштейна Orpima+ 100*2,0 оц/лп
 - Профиль Г-40х40х1,2
 - Профиль Г-60х40х1,2

					1062-09.22-3ФС		
Жилой комплекс с подземной автостоянкой и нежилыми помещениями по адресу: г.Москва, ВАО, ул. Новозырейская д/5, корпус 2, блок Д							
Изм.	Кол. ч.	Лист	В док.	Подп.	Дата	Статус	Лист
Разработал	Некрасов С					Р	11
Проверил	Мырашов Д						
УСТРОЙСТВО НАВЕСНОГО ВЕНТИЛИРУЕМОГО ФАСАДА							
Схемы раскладки подсистемы; Фасад в осях 223-229							
ГИП				Жижлин А.			
ZIAS Формат А1							

Создано в AutoCAD 2010
 Лист 11 из 11
 Имя файла: 1062-09.22-3ФС.dwg

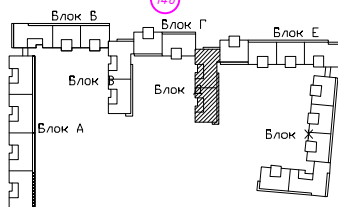
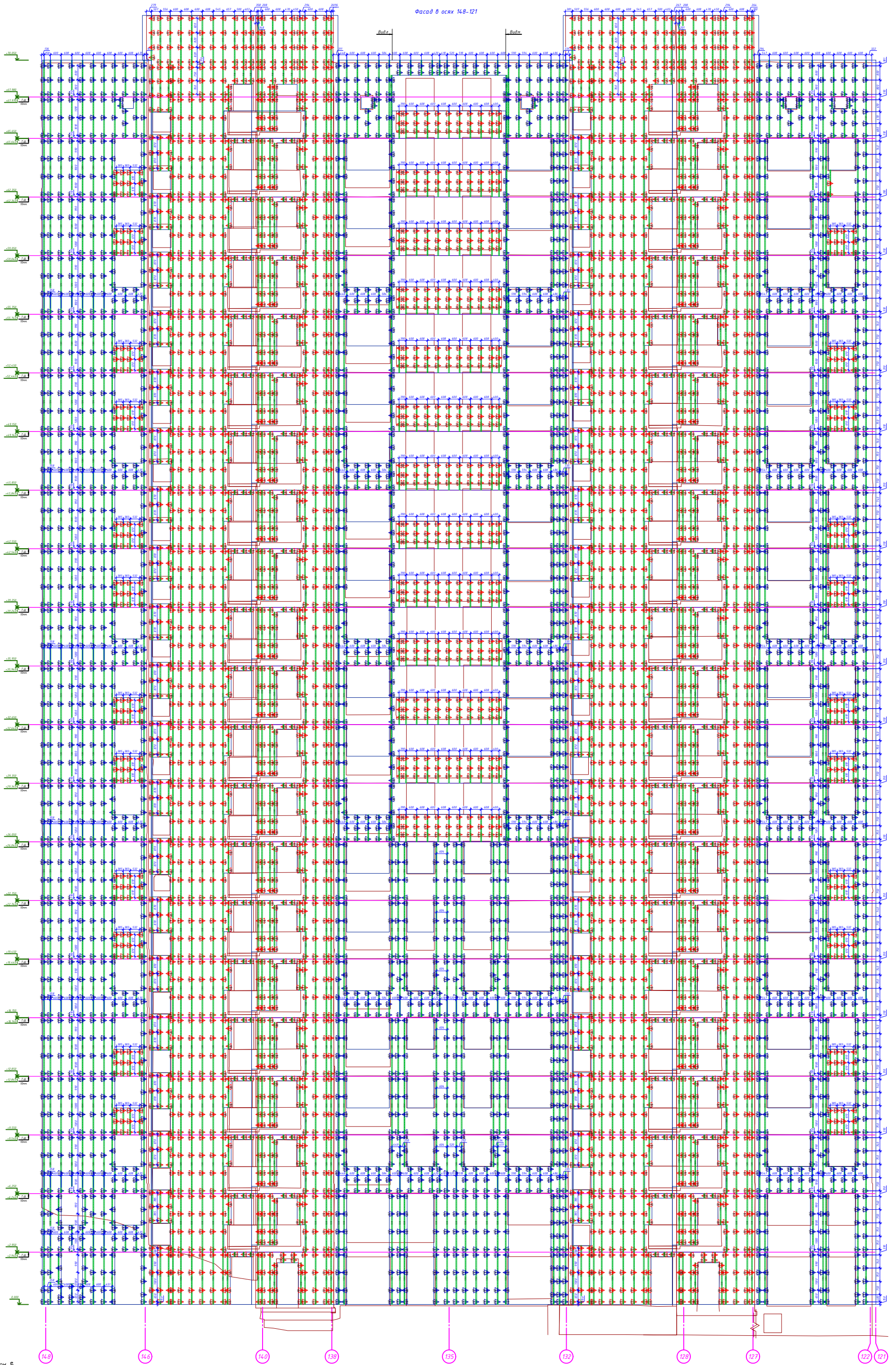

- Примечание:**
1. Между направляющими оставить зазоры 10±2мм. для температурного расширения;
 2. Горизонтальные и вертикальные привязки даны по центру крепления фасадных деталей;
 3. Размеры направляющих требующих подрезки уточнить по месту;
 4. Размеры между кронштейнами по горизонтали и вертикали показаны ориентировочно и могут монтироваться с допуском ±50мм;
 5. От края основания до оси фасадного дефеля мин. 100мм. в блоке, 70мм. в монолит;
 6. От оси закладки до края металла мин.10мм.

- УСЛОВНЫЕ ОБОЗНАЧЕНИЯ:**
- Кронштейн Optima+ 180*2,0 оц/лп с удлинителем кронштейна Optima+ 100*2,0 оц/лп
 - Кронштейн Optima+ 280*2,0 оц/лп с удлинителем кронштейна Optima+ 100*2,0 оц/лп
 - Профиль Г-40х40х1,2
 - Профиль Г-60х40х1,2

1062-09.22-ЗФС				
Жилой комплекс с подземной автостоянкой и нежилыми помещениями по адресу: г.Москва, ВАО, ул. Новозерьевская д/5, корпус 2, блок Д				
Изм.	Кол. ч.	Лист	№ док.	Подп.
Разработал	Некрасов С			
Проверил	Мурашов Д			
Гип	Жижлин А			
УСТРОЙСТВО НАВЕСНОГО ВЕНТИЛИРЧЕМОГО ФАСАДА		Стадия	Лист	Листов
		Р	10	
Схемы раскладки подсистемы; Фасад в осях 148-121				
		Формат А1		

Имя, № подл., Подп. и дата, Блок, шиф. №, Создано

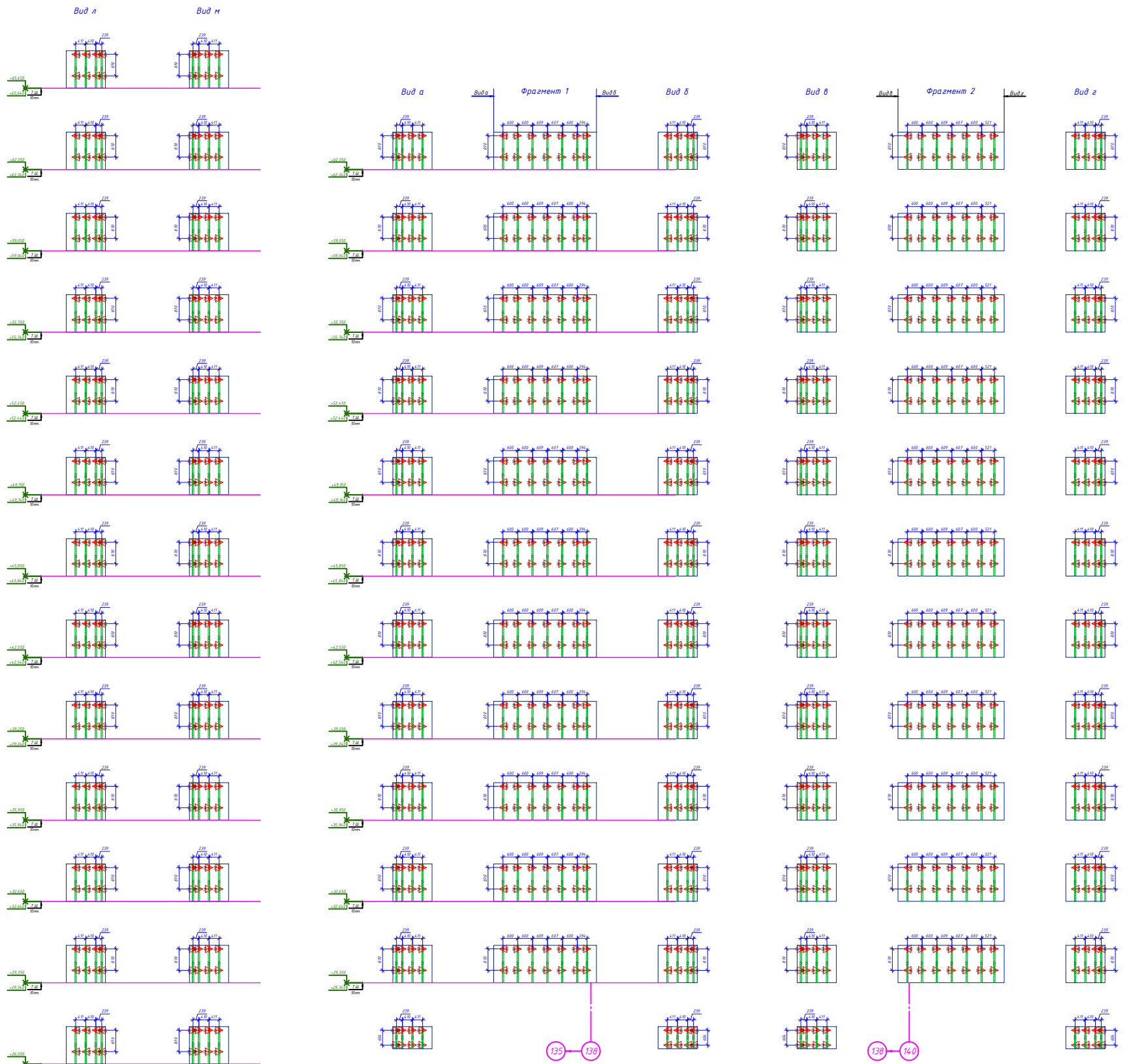

Подшивки лоджий

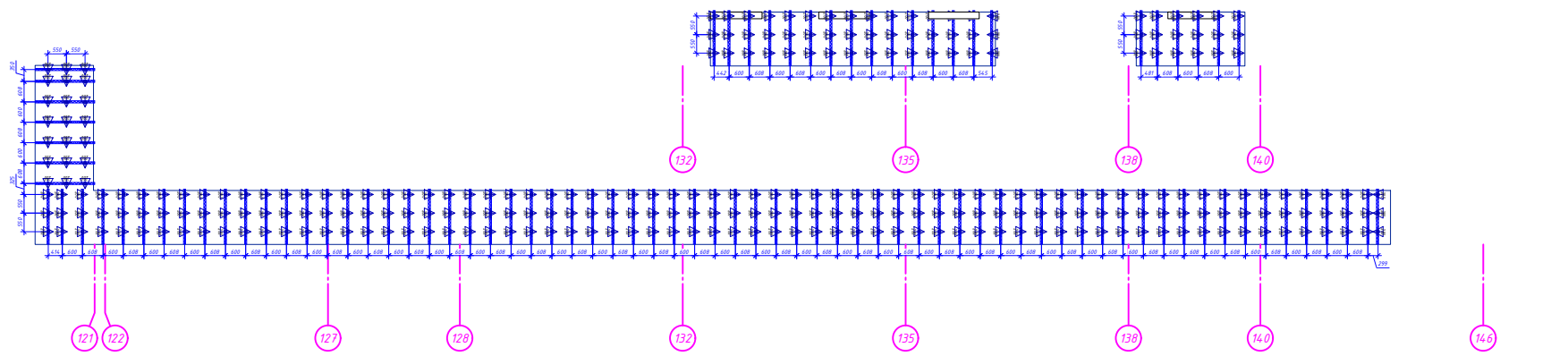

20шт.

20шт.

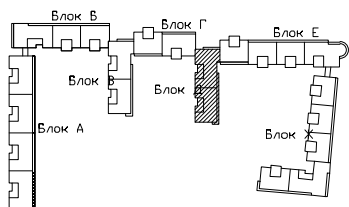
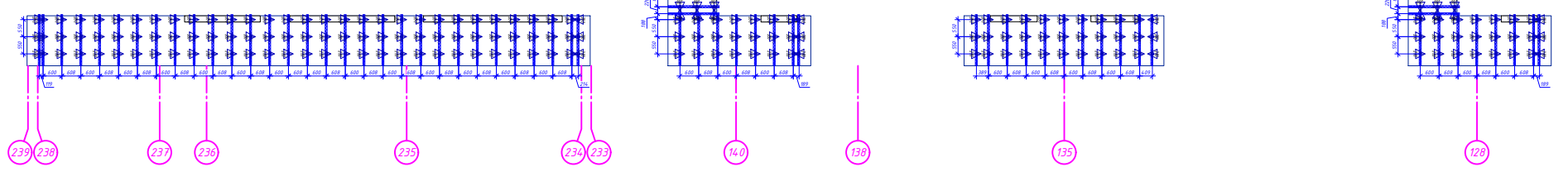

- Примечание:
1. Между направляющими оставить зазоры 10±2мм. для температурного расширения;
 2. Горизонтальные и вертикальные привязки даны по центру крепления фасадных элементов;
 3. Размеры направляющих требующих подрезки уточнить по месту;
 4. Размеры между кронштейнами по горизонтали и вертикали показаны ориентировочно и могут монтироваться с допуском ±50мм;
 5. От края основания до оси фасадного элемента мин. 100мм. в блок, 70мм. в монолит;
 6. От оси закладки до края металла мин.10мм.

- УСЛОВНЫЕ ОБОЗНАЧЕНИЯ:
- Кронштейн Optima+ 180*2,0 оц/лп с удлинителем кронштейна Optima+ 100*2,0 оц/лп
 - Кронштейн Optima+ 280*2,0 оц/лп с удлинителем кронштейна Optima+ 100*2,0 оц/лп
 - Профиль Г-40х40х1,2
 - Профиль Г-60х40х1,2

					1062-09.22-3ФС		
Жилой комплекс с подземной автостоянкой и нежилыми помещениями по адресу: г.Москва, ВАО, ул. Новозерьевская д/5, корпус 2, блок Д							
Изм.	Кол. ч.	Лист	№ док.	Подп.	Дата	Статус	Лист
Разработал	Некрасов С					Р	12
Проверил	Мурашов Д						
Схемы раскладки подсистемы; Подшивки лоджий						ZIAS РАСЧЕТНО-ПРОЕКТИРОВАТЕЛЬСКАЯ КОМПАНИЯ	
ГИП		Жижлин А.					

Создано в AutoCAD 2010
 Лист 12 из 12
 Имя файла: 1062-09.22-3ФС.dwg

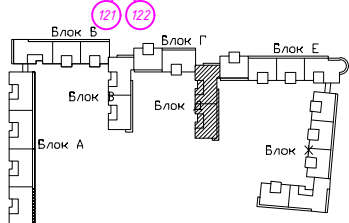
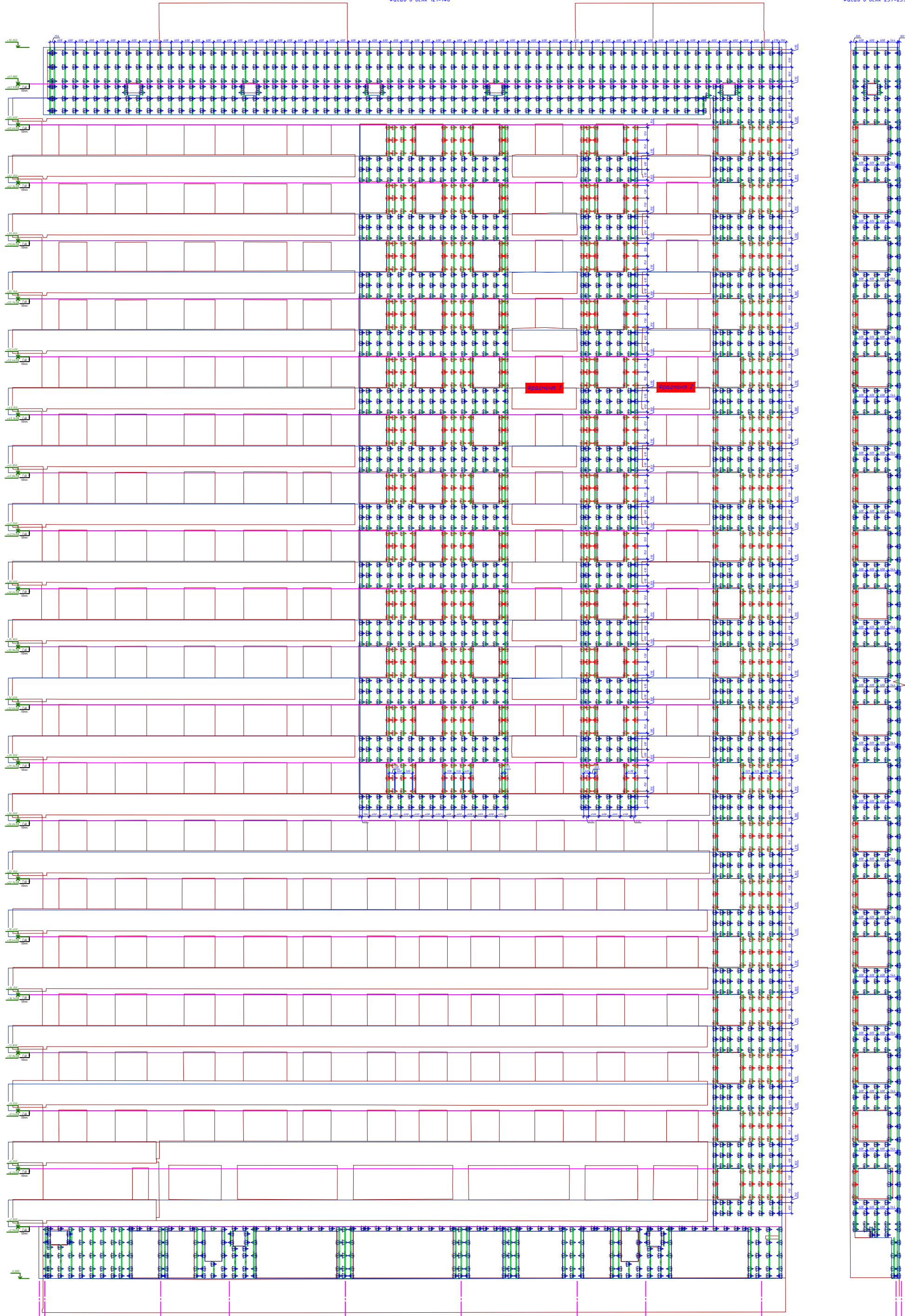

- Примечание:**
1. Между направляющими оставить зазоры 10±2мм. для температурного расширения;
 2. Горизонтальные и вертикальные привязки даны по центру крепления фасадными деталями;
 3. Размеры направляющих требующих подрезки уточнить по месту;
 4. Размеры между кронштейнами по горизонтали и вертикали показаны ориентировочно и могут монтироваться с допуском ±50мм;
 5. От края основания до оси фасадного дефеля мин. 100мм. в блок, 70мм. в монолит;
 6. От оси закладки до края металла мин.10мм.

- УСЛОВНЫЕ ОБОЗНАЧЕНИЯ:**
- ▲ - Кронштейн Оптіма+ 180*2,0 оц/лп с удлинителем кронштейна Оптіма+ 100*2,0 оц/лп
 - ▲ - Кронштейн Оптіма+ 280*2,0 оц/лп с удлинителем кронштейна Оптіма+ 100*2,0 оц/лп
 - - Профиль Г-40х40х1,2
 - - Профиль Г-60х40х1,2

1062-09.22-3ФС				
Жилой комплекс с подземной автостоянкой и нежилыми помещениями по адресу: г.Москва, ВАО, ул. Новозерьевская вл.5, корпус 2, блок Д				
Изм.	Кол. ч.	Лист	№ док.	Подп.
Разработал	Некрасов С			
Проверил	Муратов Д			
УСТРОЙСТВО НАВЕСНОГО ВЕНТИЛИРУЕМОГО ФАСАДА			Стадия	Лист
			Р	13
Схемы раскладки подсистемы: Фасад в осях 121-148; 237-239				
ГИП	Жижлин А.			



№ подл. Подп. и дата

Создано

Блок шиф. №

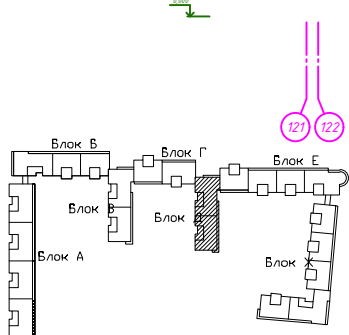
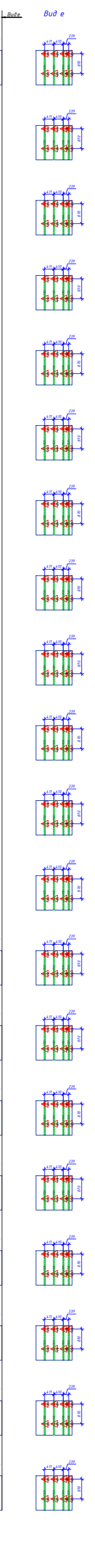
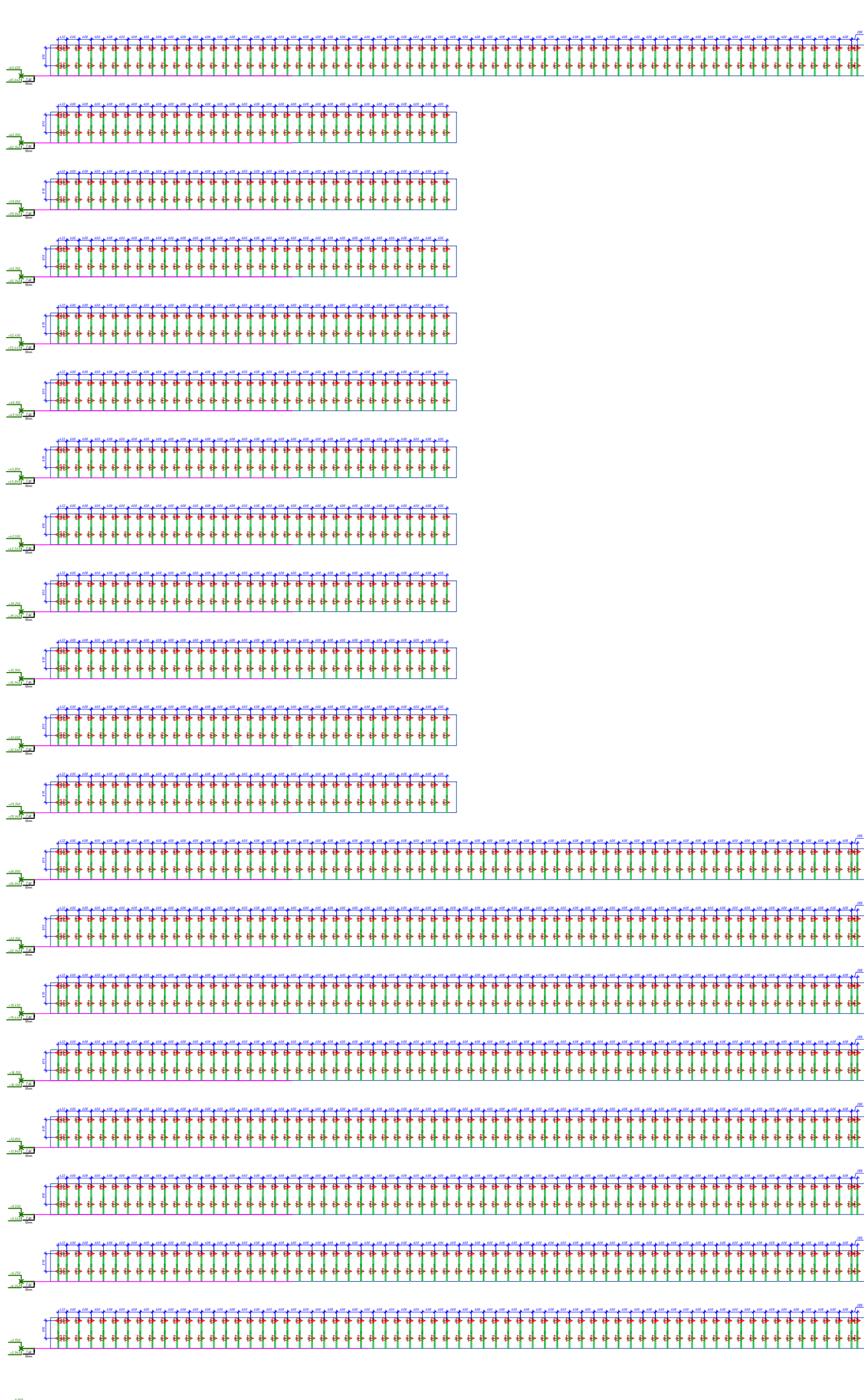

- Примечание:**
1. Между направляющими оставить зазоры 10±2мм. для температурного расширения;
 2. Горизонтальные и вертикальные привязки даны по центру крепления фасадных элементов;
 3. Размеры направляющих требующих подрезки уточнить по месту;
 4. Размеры между кронштейнами по горизонтали и вертикали показаны ориентировочно и могут монтироваться с допуском ±50мм;
 5. От края основания до оси фасадного элемента мин. 100мм. в блок, 70мм. в монолит;
 6. От оси закладки до края металла мин.10мм.

- УСЛОВНЫЕ ОБОЗНАЧЕНИЯ:**
- Кронштейн Optima+ 180*2,0 оц/лп с удлинителем кронштейна Optima+ 100*2,0 оц/лп
 - Кронштейн Optima+ 280*2,0 оц/лп с удлинителем кронштейна Optima+ 100*2,0 оц/лп
 - Профиль Г-40х40х1,2
 - Профиль Г-60х40х1,2

Изм.	Кол. ч.	Лист	В док.	Подп.	Дата
Разработал	Некрасов С				
Проверил	Муратов Д				
ГИП	Жижлин А				

1062-09.22-ЗФС

Жилой комплекс с подземной автостоянкой и нежилыми помещениями по адресу: г.Москва, ВАО, ул. Новозерьевская д/5, корпус 2, блок Д

УСТРОЙСТВО НАВЕСНОГО ВЕНТИЛИРУЕМОГО ФАСАДА		
Статус	Лист	Листов
Р	14	14

Схемы раскладки подсистемы; Фасад в осях 121-148

ZIAS
ГЛАВНЫЙ ИНЖЕНЕР

Формат А1

Имя, № подл., Подп., и дата, Блок, шифр, №, Создано

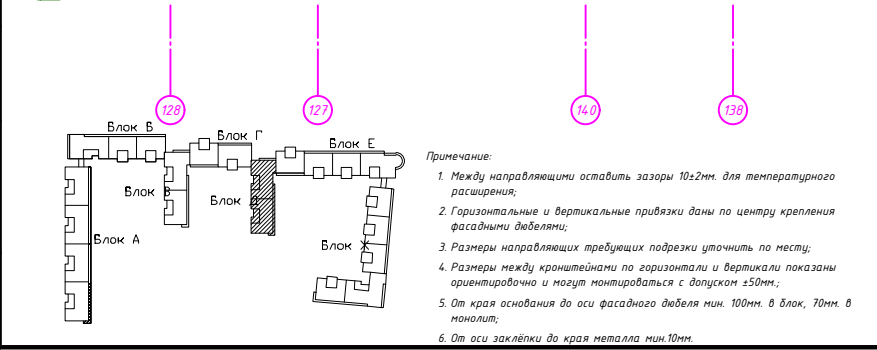
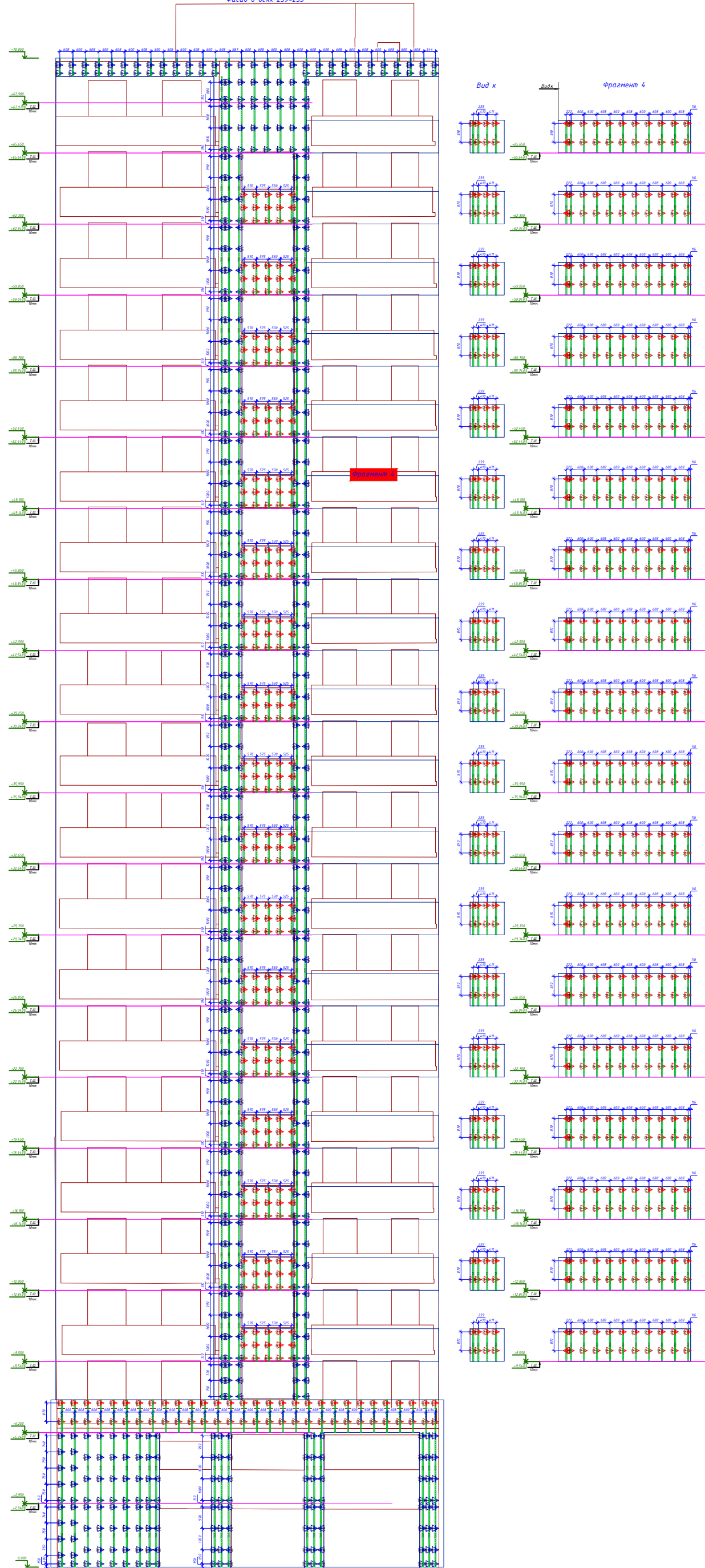
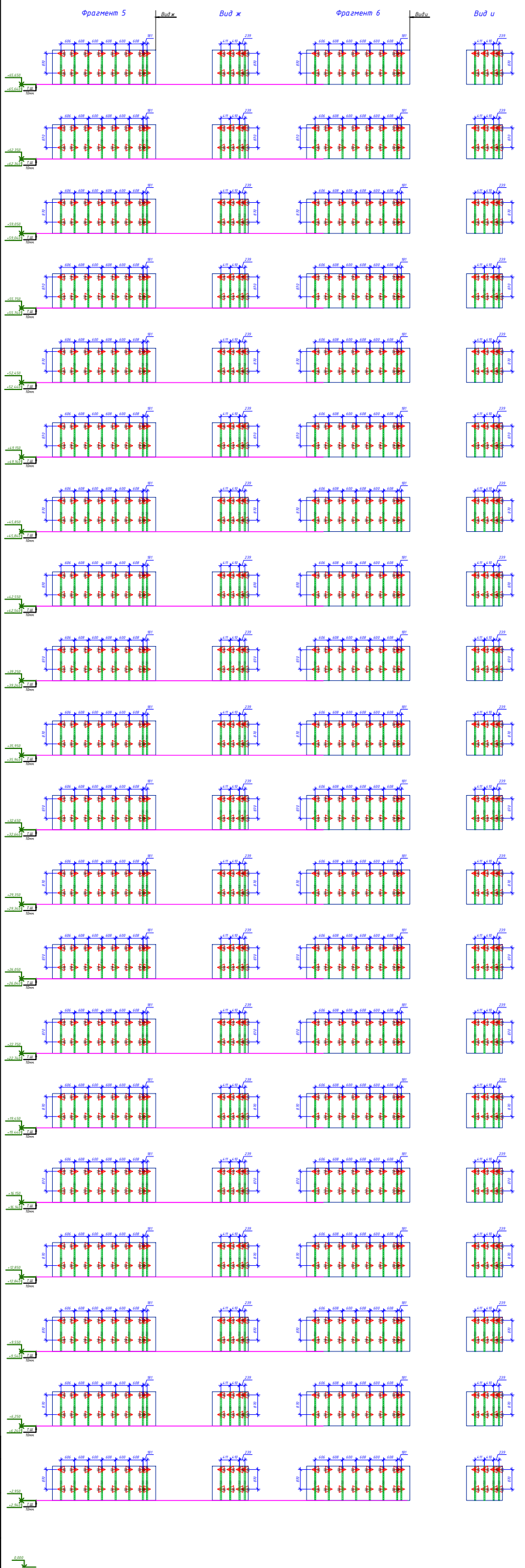

- Примечание:**
1. Между направляющими оставить зазоры 10±2мм. для температурного расширения;
 2. Горизонтальные и вертикальные привязки даны по центру крепления фасадных элементов;
 3. Размеры направляющих требующих подрезки уточнить по месту;
 4. Размеры между кронштейнами по горизонтали и вертикали показаны ориентировочно и могут монтироваться с допуском ±50мм;
 5. От края основания до оси фасадного элемента мин. 100мм. в блок, 70мм. в монолит;
 6. От оси закладки до края металла мин.10мм.

- УСЛОВНЫЕ ОБОЗНАЧЕНИЯ:**
- Кронштейн Optima+ 180*2,0 оц/лп с удлинителем кронштейна Optima+ 100*2,0 оц/лп
 - Кронштейн Optima+ 280*2,0 оц/лп с удлинителем кронштейна Optima+ 100*2,0 оц/лп
 - Профиль Г-40х40х1,2
 - Профиль Г-60х40х1,2

Изм.	Кол. чл.	Лист	№ док.	Подп.	Дата
Разработал	Некрасов С				
Проверил	Мурашов Д				
ГИП	Жижлин А				

1062-09.22-3ФС

Жилой комплекс с подземной автостоянкой и нежилыми помещениями по адресу: г.Москва, ВАО, ул. Новозырейская д/5, корпус 2, блок Д

УСТРОЙСТВО НАВЕСНОГО ВЕНТИЛИРУЕМОГО ФАСАДА

Статус	Лист	Листов
Р	15	

Схемы раскладки подсистемы; Фасад в осях 239-233

ZIAS
ГЛАВНЫЙ ИНЖЕНЕР

Формат А1

Создано
 Подп. и дата
 № подл.

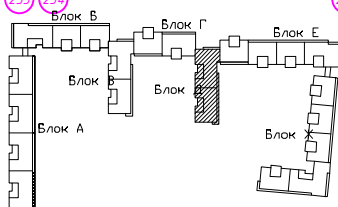
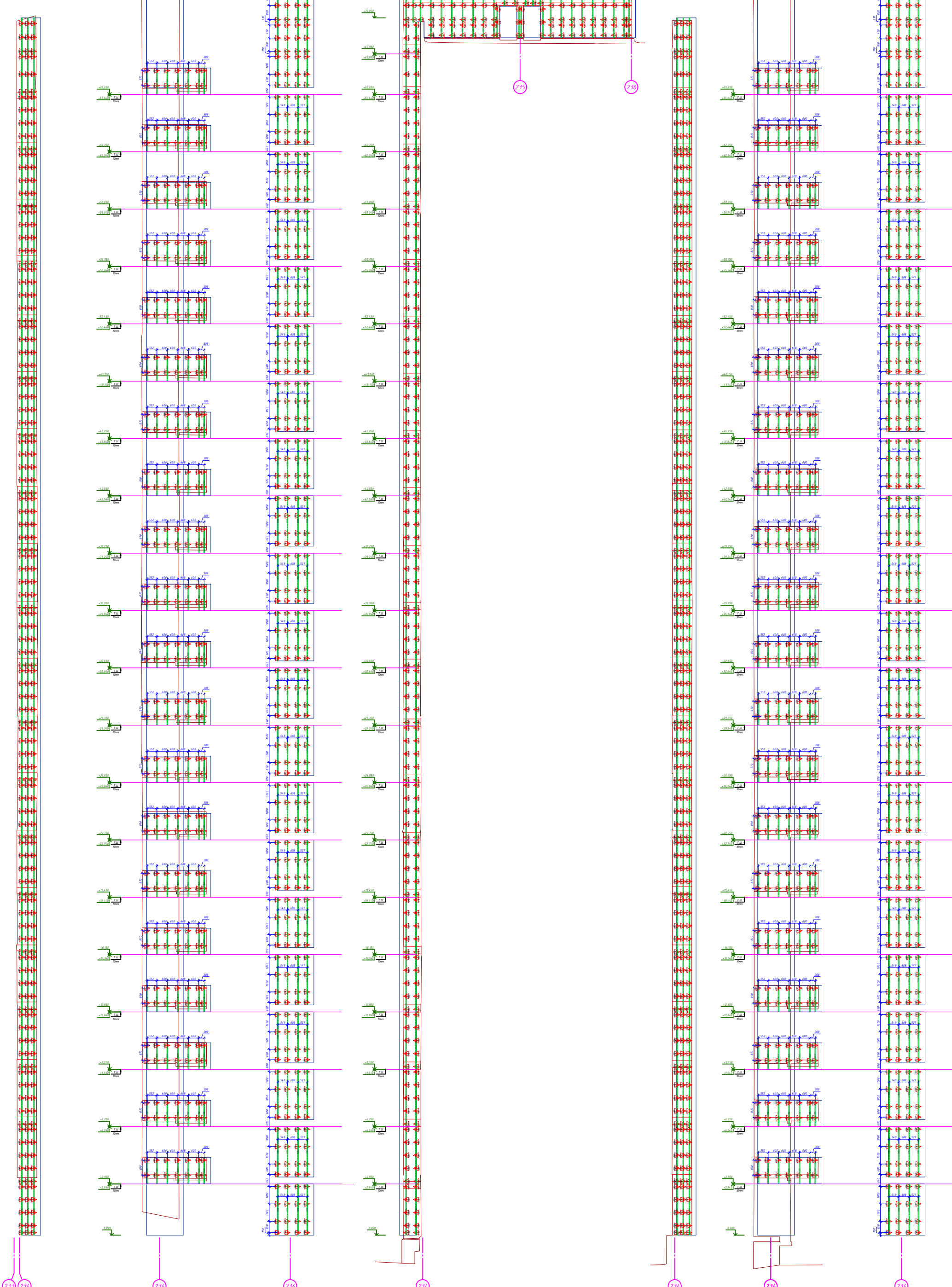

- Примечание:**
1. Между направляющими оставить зазоры 10±2мм. для температурного расширения;
 2. Горизонтальные и вертикальные привязки даны по центру крепления фасадных элементов;
 3. Размеры направляющих требующих подрезки уточнить по месту;
 4. Размеры между кронштейнами по горизонтали и вертикали показаны ориентировочно и могут мониториться с допуском ±50мм;
 5. От края основания до оси фасадного элемента мин. 100мм. в блок, 70мм. в монолит;
 6. От оси закладки до края металла мин.10мм.

- УСЛОВНЫЕ ОБОЗНАЧЕНИЯ:**
- Кронштейн Orfima+ 180*2,0 оц/лп с удлинителем кронштейна Orfima+ 100*2,0 оц/лп
 - Кронштейн Orfima+ 280*2,0 оц/лп с удлинителем кронштейна Orfima+ 100*2,0 оц/лп
 - Профиль Г-40x40x12
 - Профиль Г-60x40x12

1062-09.22-ЗФС				
Жилой комплекс с подземной автостоянкой и нежилыми помещениями по адресу: г.Москва, ВАО, ул. Новозерьевская вл.5, корпус 2, блок Д				
Изм.	Кол. ч.	Лист	№ док.	Подп.
Разработал	Некрасов С			
Проверил	Мурашов Д			
УСТРОЙСТВО НАВЕСНОГО ВЕНТИЛИРУЕМОГО ФАСАДА				
Схемы раскладки подсистемы; Фасад в осях 233-234, 234-236; Фасады в осях 234				
Статус	Лист	Листов		
Р	16			
ZIAS РАСЧЕТНО-ПРОЕКТИРОВАТЕЛЬСКАЯ ФИРМА				
Формат А1				

Создано в AutoCAD 2010
 Лист 16 из 16
 Подп. и дата
 Имя файла

Фасад в осях 127-232

Фасад в осях 233-237

Фасад в осях 237-234

Фасад в осях 138-146

Фасад в осях 234-237

Фасад в осях 237-233

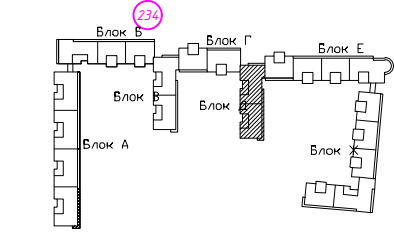
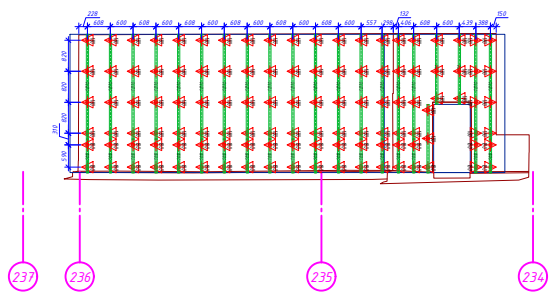
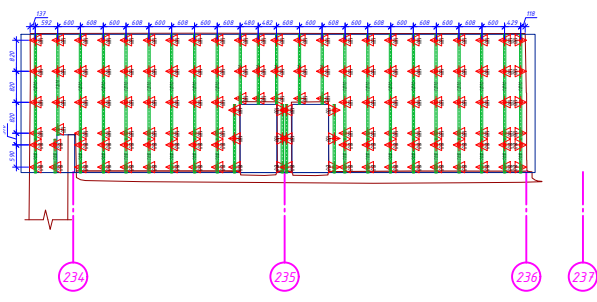
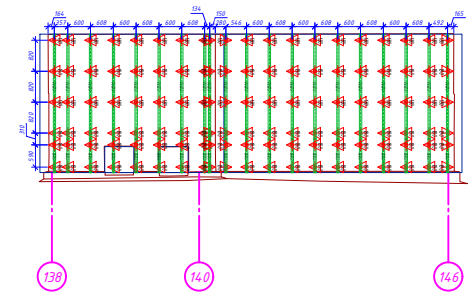
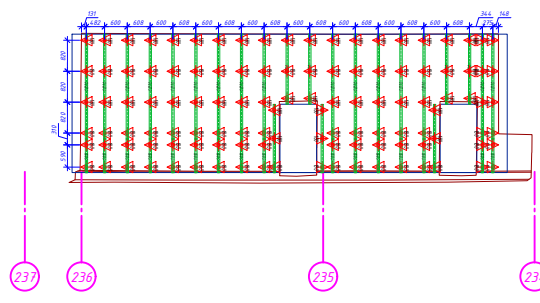
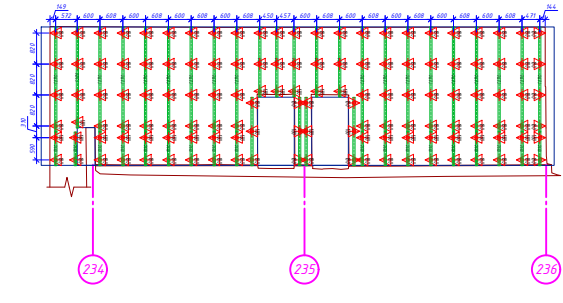
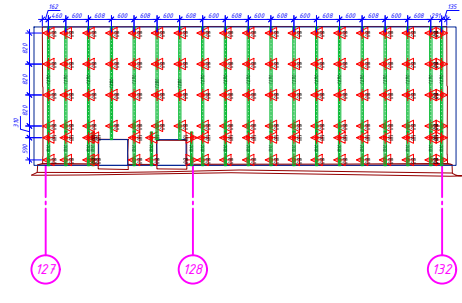
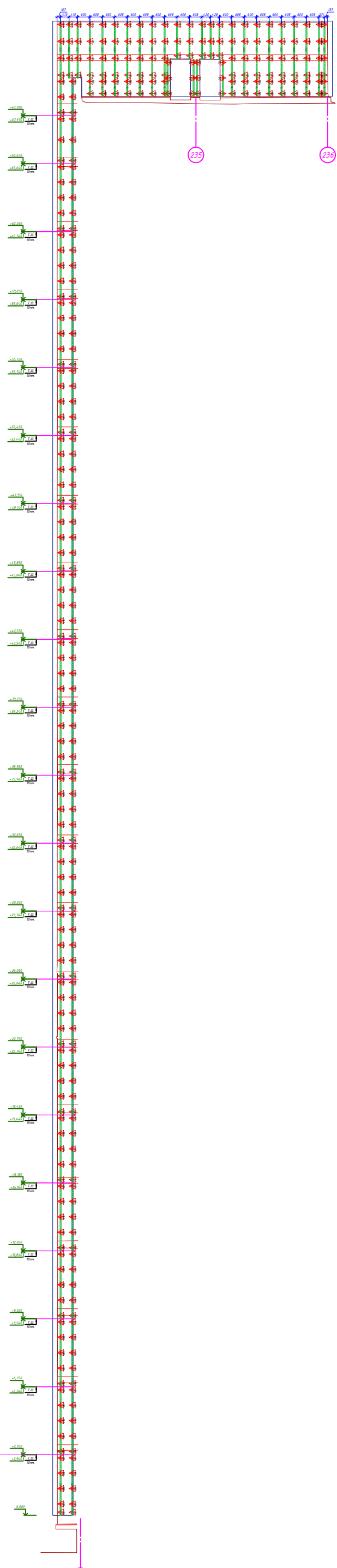

- Примечание:**
1. Между направляющими оставить зазоры 10±2мм. для температурного расширения;
 2. Горизонтальные и вертикальные привязки даны по центру крепления фасадными деталями;
 3. Размеры направляющих требующих подрезки уточнить по месту;
 4. Размеры между кронштейнами по горизонтали и вертикали показаны ориентировочно и могут монтироваться с допуском ±50мм;
 5. От края основания до оси фасадного дёбла мин. 100мм. в блок, 70мм. в монолит;
 6. От оси заклёпки до края металла мин.10мм.

- УСЛОВНЫЕ ОБОЗНАЧЕНИЯ:**
- Кронштейн Orfima+ 180*2,0 оц/лп с удлинителем кронштейна Orfima+ 100*2,0 оц/лп
 - Кронштейн Orfima+ 280*2,0 оц/лп с удлинителем кронштейна Orfima+ 100*2,0 оц/лп
 - Профиль Г-40х40х1,2
 - Профиль Г-60х40х1,2

				1062-09.22-3ФС		
				Жилой комплекс с подземной автостоянкой и нежилыми помещениями по адресу: г.Москва, ВАО, ул. Новозеревская д/5, корпус 2, блок Д		
Изм.	Кол. ч.	Лист	№ док.	Подп.	Дата	
Разработал	Некрасов С					
Проверил	Мурашов Д					
				УСТРОЙСТВО НАВЕШНОГО ВЕНТИЛИРУЕМОГО ФАСАДА		Статус
				Схемы раскладки подсистемы; Фасад в осях 234-236; Выходы на кровлю		Лист
				ГИП Жижлин А.		Листов
				Р		17
				ZIAS		
				Формат А1		

Схема сборки конструкции кронштейн-удлинитель



Схема крепления утепления



Перевязка плит теплоизоляции на углу

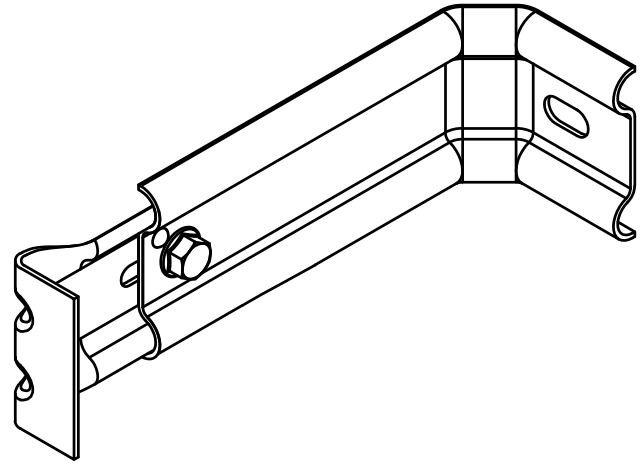
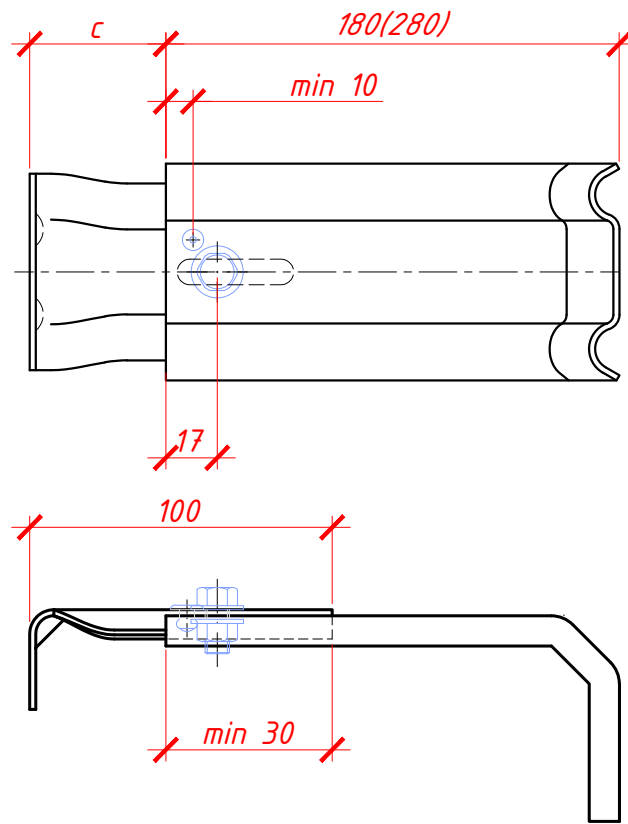
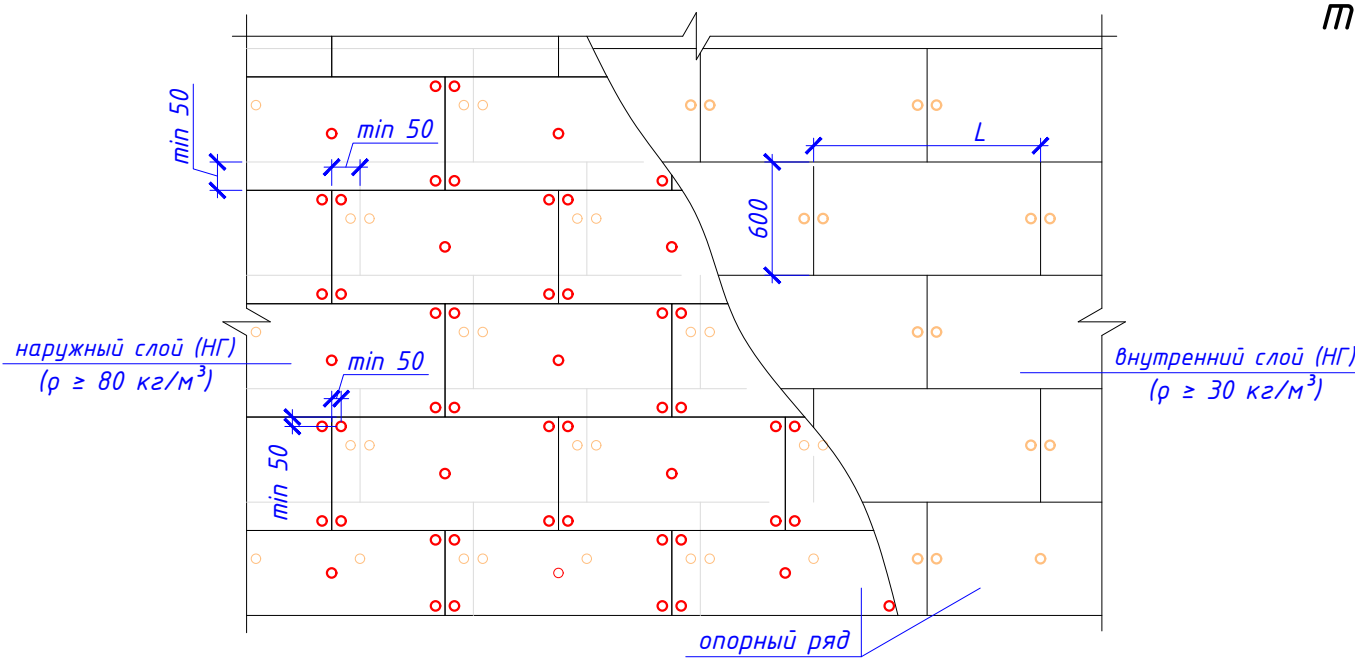
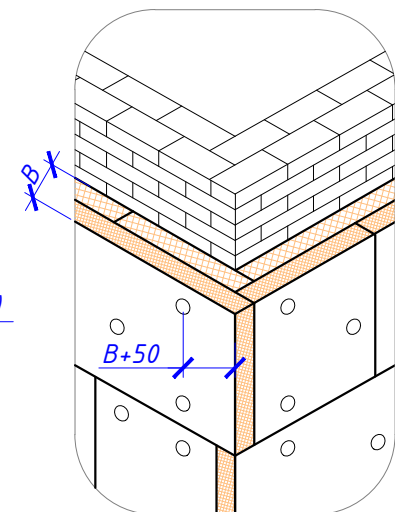

Плиты утеплителя должны устанавливаться вплотную друг к другу в шахматном порядке. Угловые плиты устанавливаются с перевязкой каждого слоя. Обеспечить разбежку швов между плитами утеплителя наружного и внутреннего слоев не менее чем на 50 мм.

Крепление плит утеплителя:

- крепление каждой плиты внутреннего слоя производится двумя анкерами с фасадным дюбелем, в опорном ряду тремя.
- крепление каждой плиты наружного слоя производится пятью анкерами с фасадными дюбелями (допустимо крепление двух из пяти дюбелей через влаго-верозащитную мембрану).

Инв. № подл.	Подп. и дата	Взам. инв. №
--------------	--------------	--------------

					1062-09.22-3ФС				
					Жилой комплекс с подземной автостоянкой и нежилыми помещениями по адресу: г.Москва, ВАО, ул. Новогиреевская вл.5, корпус 2, блок Д				
Изм.	Кол. уч.	Лист	№ док.	Подп.	Дата	УСТРОЙСТВО НАВЕСНОГО ВЕНТИЛИРУЕМОГО ФАСАДА	Стадия	Лист	Листов
Разработал	Некрасов С.						Р	18	
Проверил	Мурашов Д.					Схема сборки конструкции кронштейн-удлинитель; Схема крепления утепления	ZIAS FACADE SYSTEM		
ГИП	Жижлин А.								

Схема сборки обрамления окна

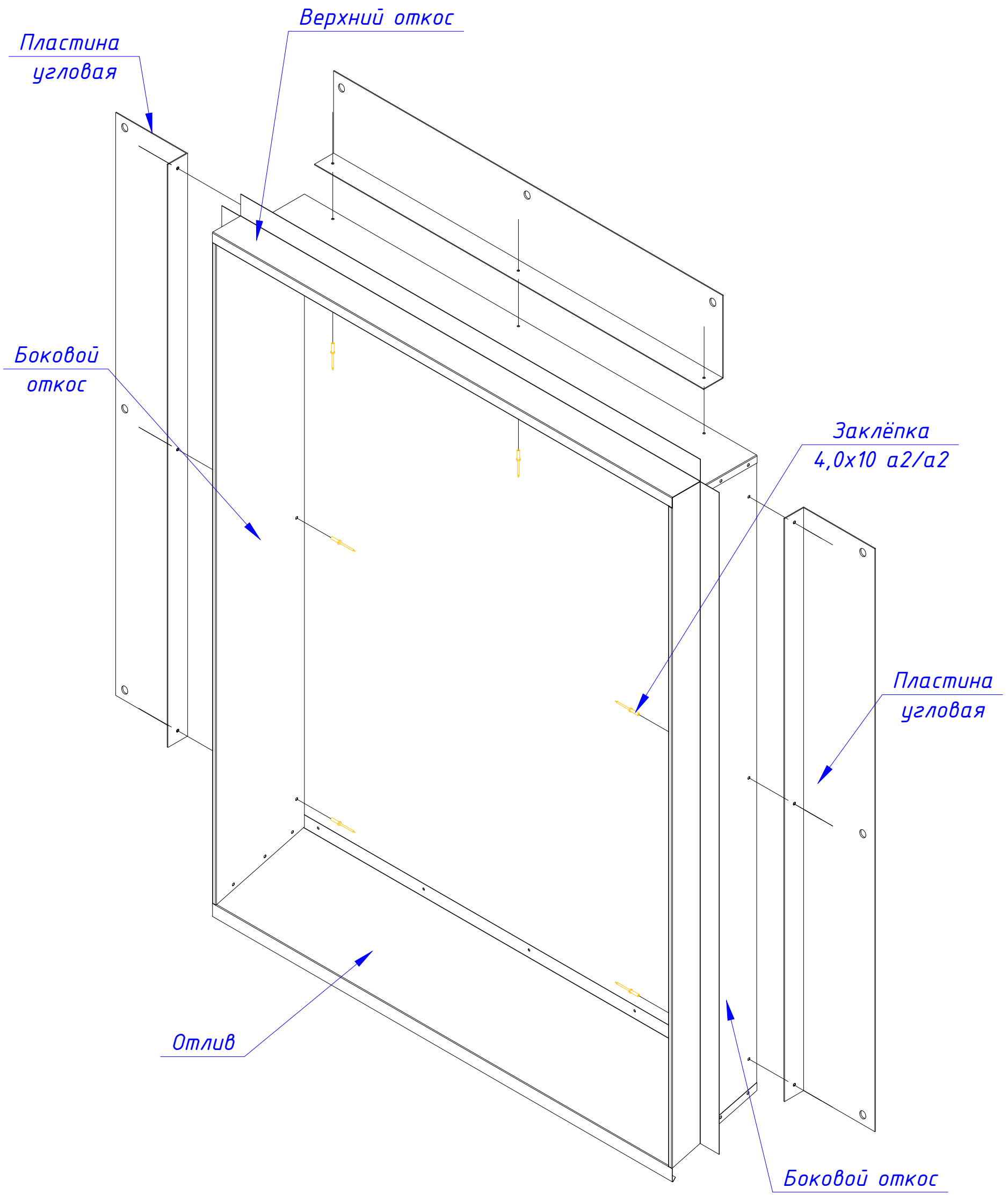

- элементы обрамления показаны условно

Инв. № подл.	Подп. и дата	Взам. инв. №

					1062-09.22-3ФС			
					Жилой комплекс с подземной автостоянкой и нежилыми помещениями по адресу: г.Москва, ВАО, ул. Новогиреевская вл.5, корпус 2, блок Д			
Изм.	Кол. уч.	Лист	№ док.	Подп.	Дата	Стадия	Лист	Листов
Разработал		Некрасов С.				Р	19	
Проверил		Мурашов Д.						
УСТРОЙСТВО НАВЕСНОГО ВЕНТИЛИРУЕМОГО ФАСАДА						ZIAS FACADE SYSTEM		
Схема сборки обрамления окна								
ГИП		Жижлин А.						

Горизонтальный разрез

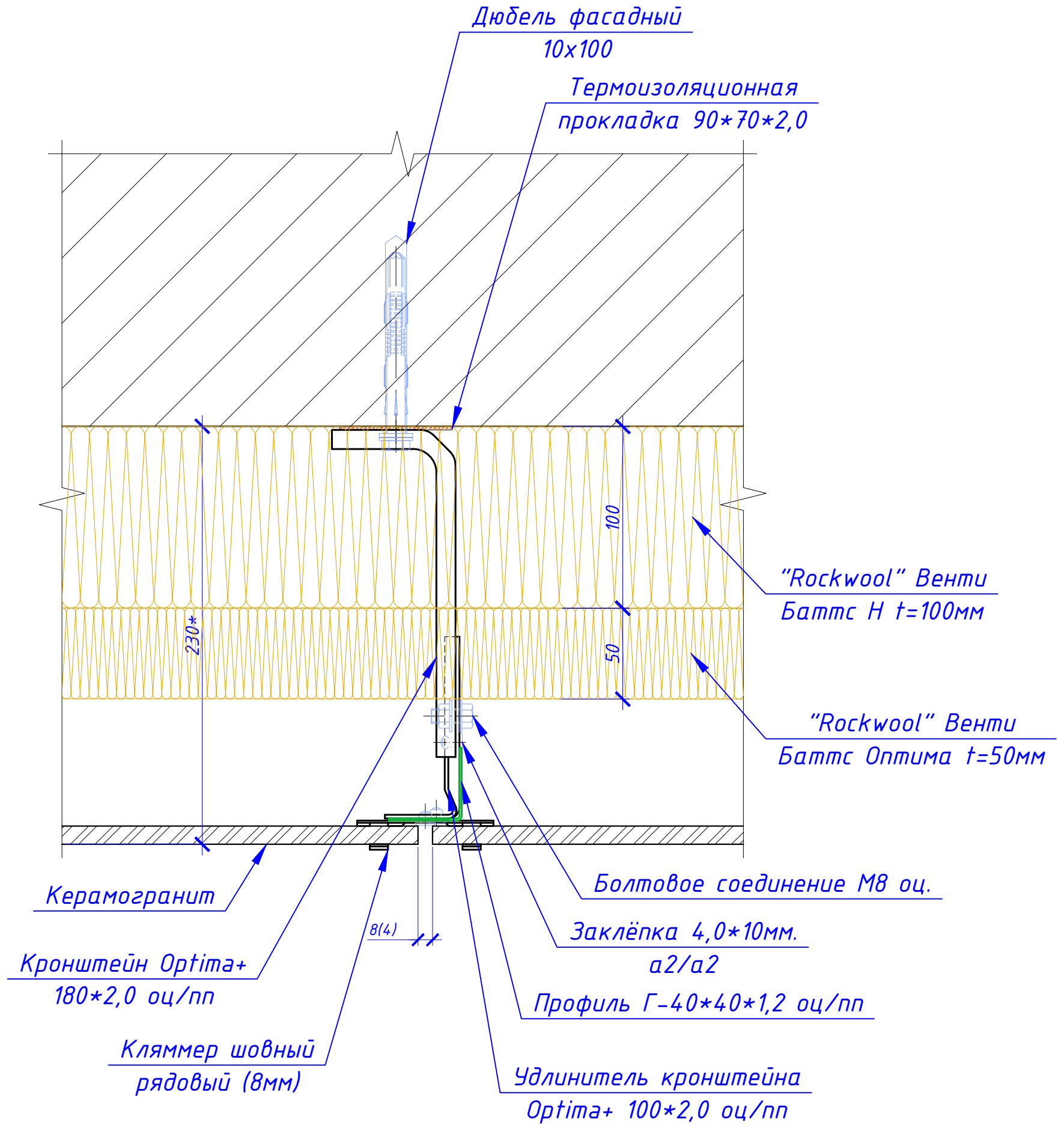

Инв. № подл.	Подп. и дата	Взам. инв. №

					1062-09.22-3ФС				
					Жилой комплекс с подземной автостоянкой и нежилыми помещениями по адресу: г.Москва, ВАО, ул. Новогиреевская вл.5, корпус 2, блок Д				
Изм.	Кол. уч.	Лист	№ док.	Подп.	Дата	УСТРОЙСТВО НАВЕСНОГО ВЕНТИЛИРУЕМОГО ФАСАДА	Стадия	Лист	Листов
Разработал	Некрасов С.						Р	20	
Проверил	Мурашов Д.					Узел 1; Горизонтальный разрез	ZIAS FACADE SYSTEM		
ГИП	Жижлин А.								

Вертикальный разрез

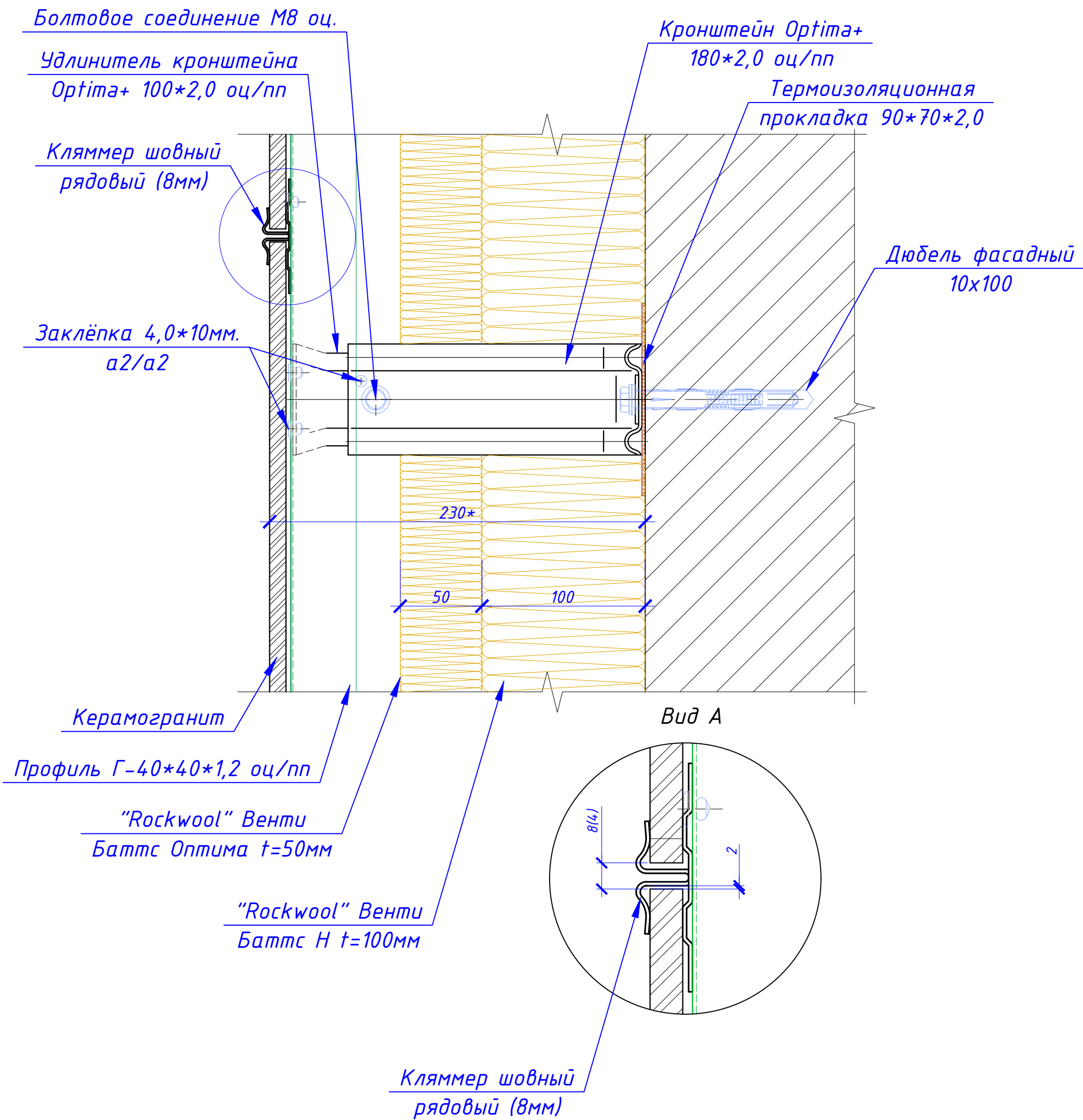

Инв. № подл.	Подп. и дата	Взам. инв. №

						1062-09.22-3ФС			
						Жилой комплекс с подземной автостоянкой и нежилыми помещениями по адресу: г.Москва, ВАО, ул. Новогиреевская вл.5, корпус 2, блок Д			
Изм.	Кол. уч.	Лист	№ док.	Подп.	Дата	УСТРОЙСТВО НАВЕСНОГО ВЕНТИЛИРУЕМОГО ФАСАДА	Стадия	Лист	Листов
Разработал	Некрасов С.						Р	21	
Проверил	Мурашов Д.					Узел 2; Вертикальный разрез	ZIAS FACADE SYSTEM		
ГИП	Жижлин А.								

Горизонтальный разрез. Внутренний угол.

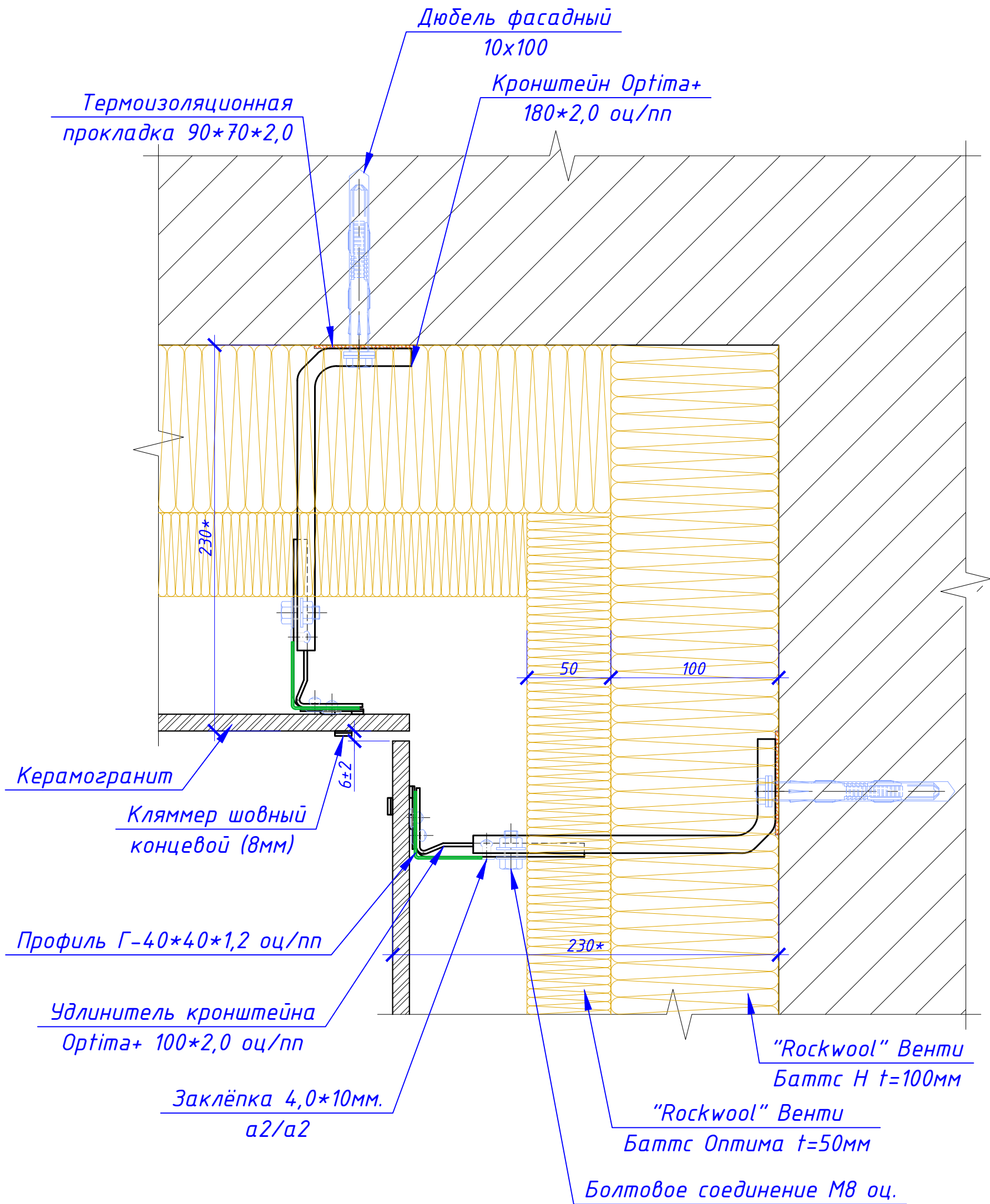

Инв. № подл.	Подп. и дата	Взам. инв. №

1062-09.22-3ФС					
Жилой комплекс с подземной автостоянкой и нежилыми помещениями по адресу: г.Москва, ВАО, ул. Новогиреевская вл.5, корпус 2, блок Д					
Изм.	Кол. уч.	Лист	№ док.	Подп.	Дата
Разработал	Некрасов С.				
Проверил	Мурашов Д.				
УСТРОЙСТВО НАВЕСНОГО ВЕНТИЛИРУЕМОГО ФАСАДА				Стадия	Лист
				Р	22
Узел 3; Горизонтальный разрез. Внутренний угол.				Листов	
ГИП Жижлин А.					



Вертикальный разрез. Верхнее примыкание к окну.

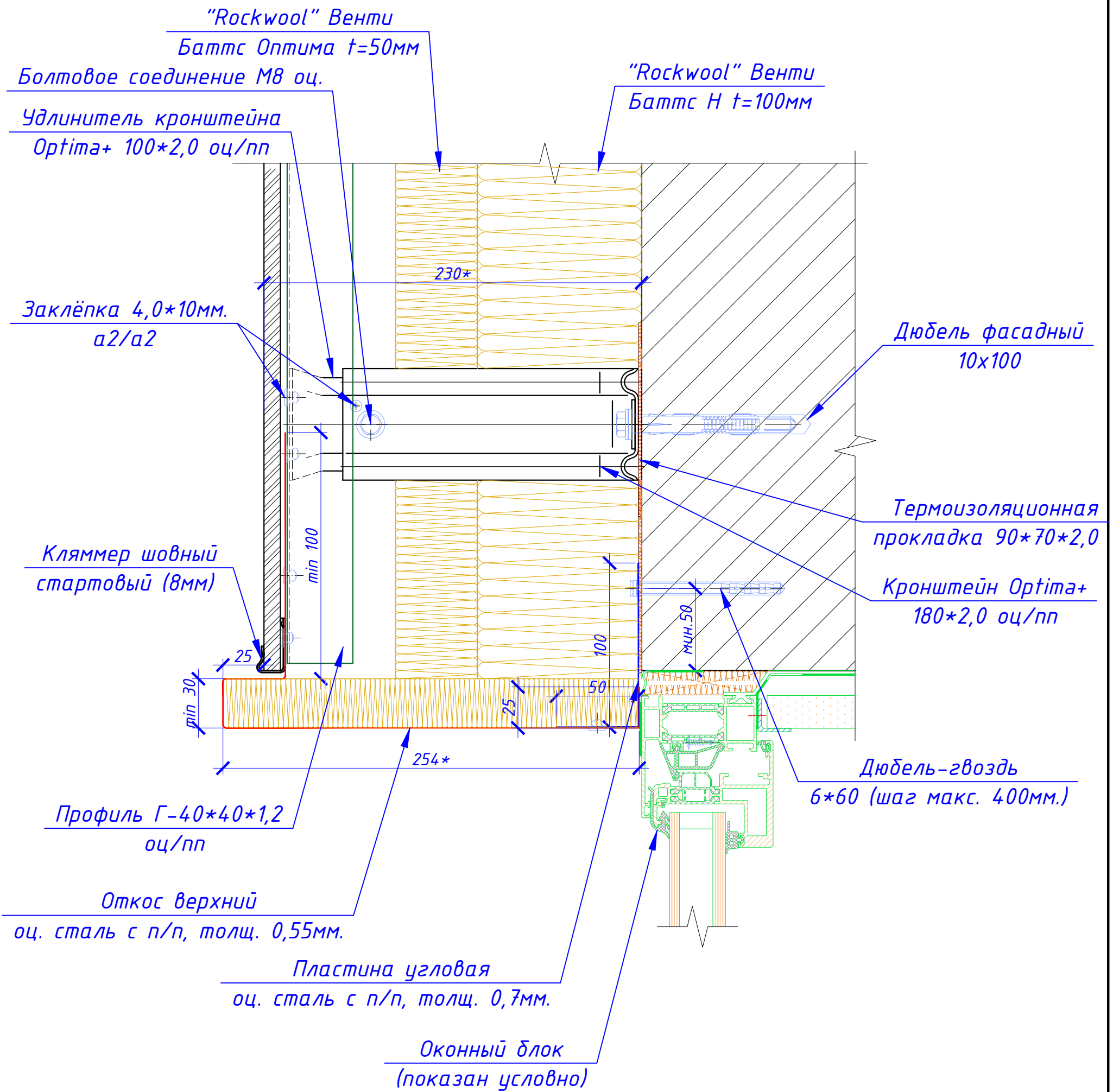

Инв. № подл. Подп. и дата. Взам. инв. №

					1062-09.22-3ФС				
					Жилой комплекс с подземной автостоянкой и нежилыми помещениями по адресу: г.Москва, ВАО, ул. Новогиреевская вл.5, корпус 2, блок Д				
Изм.	Кол. уч.	Лист	№ док.	Подп.	Дата	УСТРОЙСТВО НАВЕСНОГО ВЕНТИЛИРУЕМОГО ФАСАДА	Стадия	Лист	Листов
Разработал	Некрасов С.						Р	23	
Проверил	Мурашов Д.					Узел 4; Вертикальный разрез. Верхнее примыкание к окну.	ZIAS FACADE SYSTEM		
ГИП	Жижлин А.								

Горизонтальный разрез. Боковое примыкание к окну.

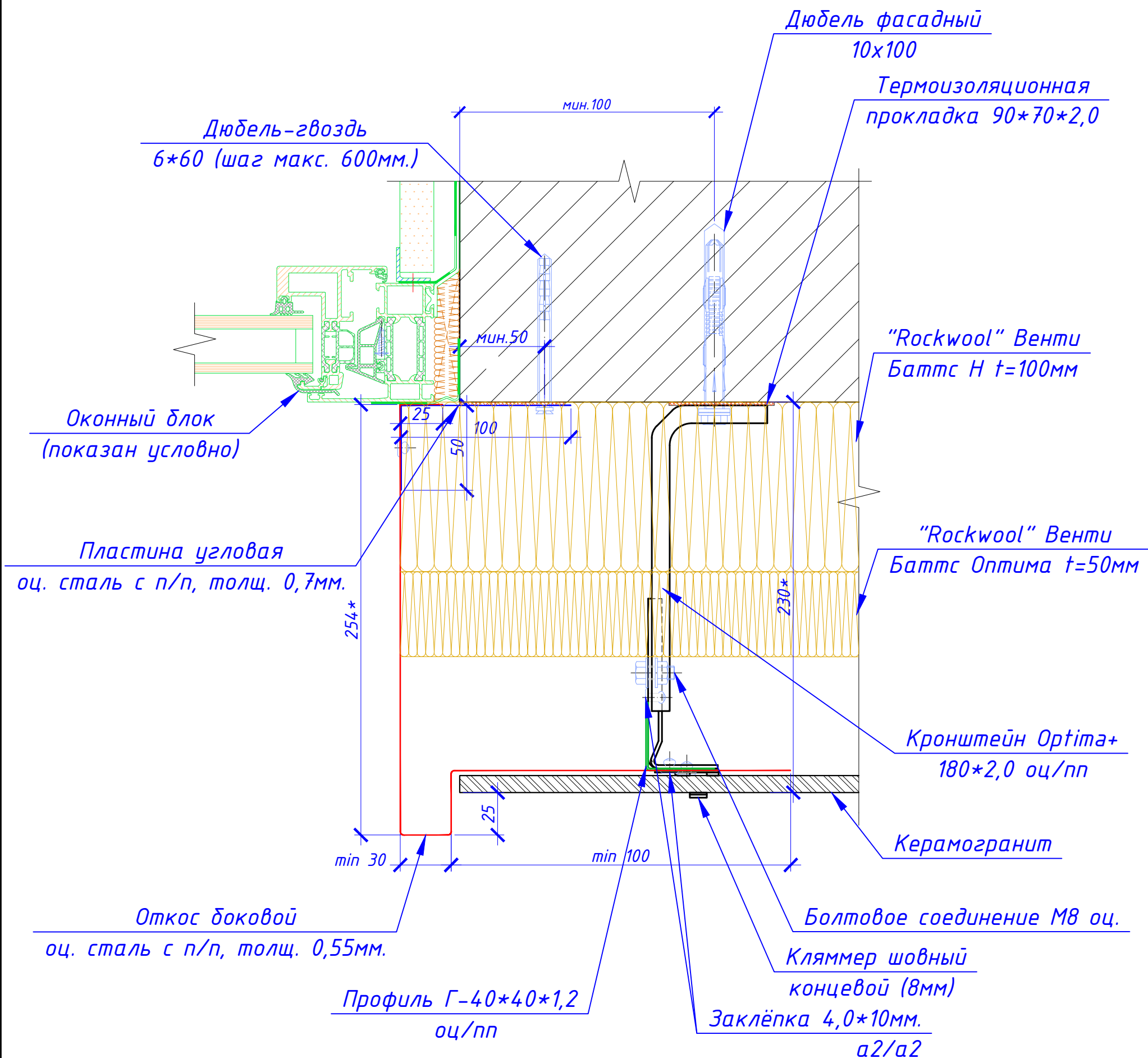

Инв. № подл.	Подп. и дата	Взам. инв. №

					1062-09.22-3ФС			
					Жилой комплекс с подземной автостоянкой и нежилыми помещениями по адресу: г.Москва, ВАО, ул. Новогиреевская вл.5, корпус 2, блок Д			
Изм.	Кол. уч.	Лист	№ док.	Подп.	Дата	Стадия	Лист	Листов
Разработал	Некрасов С.					Р	24	
Проверил	Мурашов Д.							
УСТРОЙСТВО НАВЕСНОГО ВЕНТИЛИРУЕМОГО ФАСАДА						ZIAS FACADE SYSTEM		
Узел 5; Горизонтальный разрез. Боковое примыкание к окну.								
ГИП	Жижлин А.							

Вертикальный разрез. Нижнее примыкание к окну.

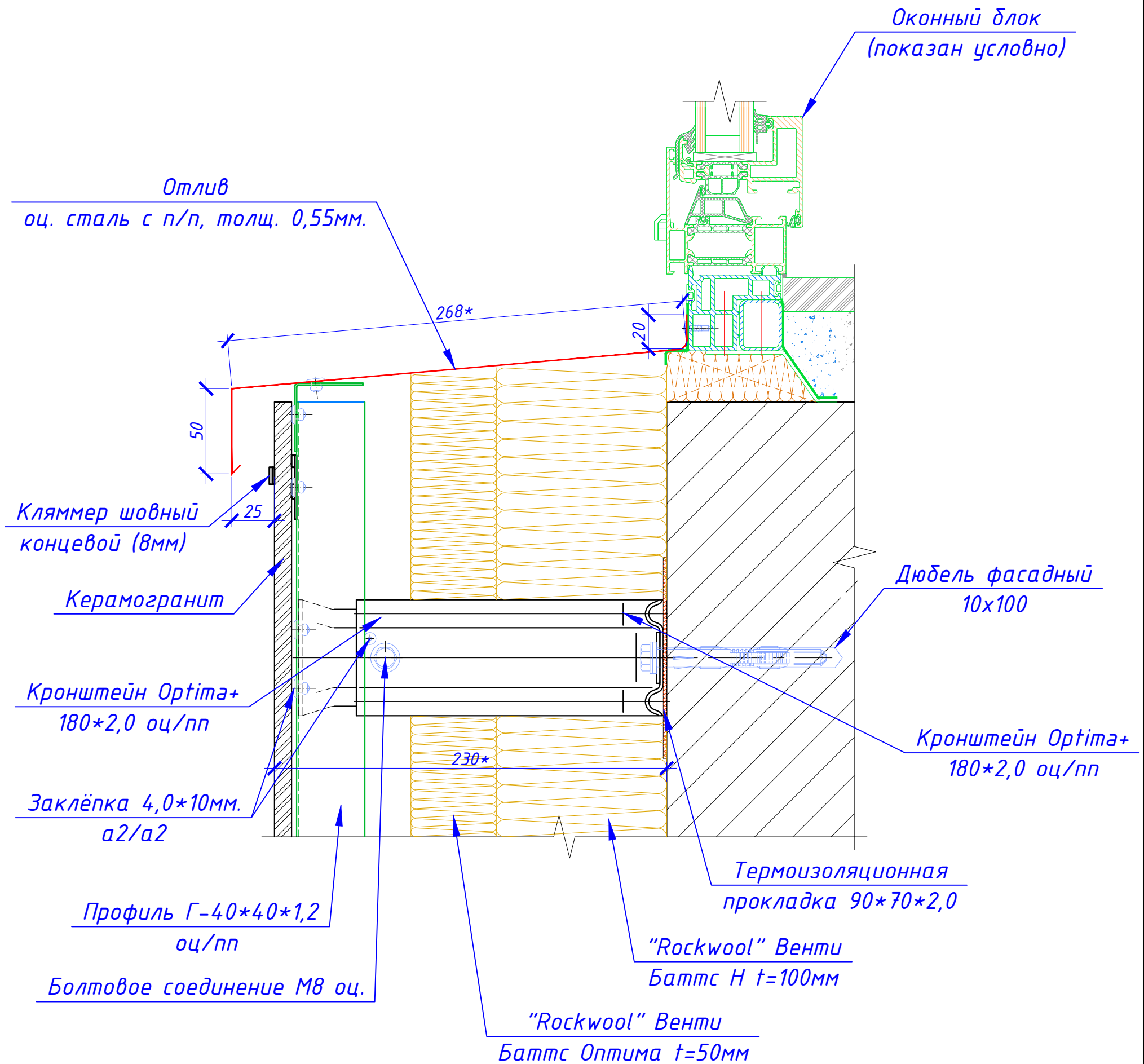

Инв. № подл.	Подп. и дата	Взам. инв. №

1062-09.22-3ФС					
Жилой комплекс с подземной автостоянкой и нежилыми помещениями по адресу: г.Москва, ВАО, ул. Новогиреевская вл.5, корпус 2, блок Д					
Изм.	Кол. уч.	Лист	№ док.	Подп.	Дата
Разработал	Некрасов С.				
Проверил	Мурашов Д.				
ГИП	Жижлин А.				
УСТРОЙСТВО НАВЕСНОГО ВЕНТИЛИРУЕМОГО ФАСАДА				Стадия	Лист
Узел 6; Вертикальный разрез. Нижнее примыкание к окну.				Р	25
				Листов	

Вертикальный разрез. Примыкание к парапету.

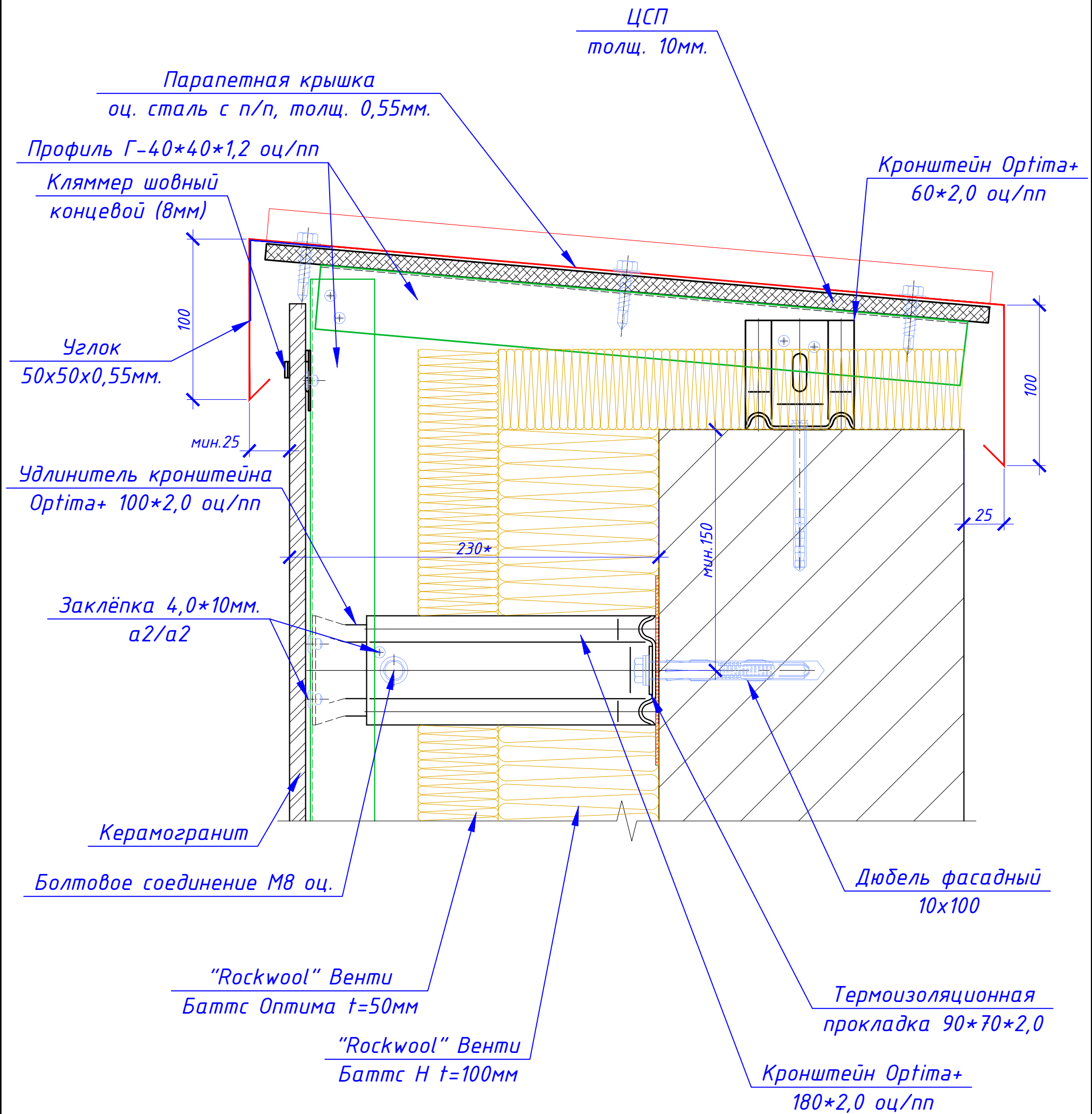

Инв. № подл.	Подп. и дата	Взам. инв. №

					1062-09.22-3ФС				
					Жилой комплекс с подземной автостоянкой и нежилыми помещениями по адресу: г.Москва, ВАО, ул. Новогиреевская вл.5, корпус 2, блок Д				
Изм.	Кол. уч.	Лист	№ док.	Подп.	Дата	УСТРОЙСТВО НАВЕСНОГО ВЕНТИЛИРУЕМОГО ФАСАДА	Стадия	Лист	Листов
Разработал	Некрасов С.						Р	26	
Проверил	Мурашов Д.					Узел 7; Вертикальный разрез. Примыкание к парапету.			
ГИП	Жижлин А.								

Горизонтальный разрез

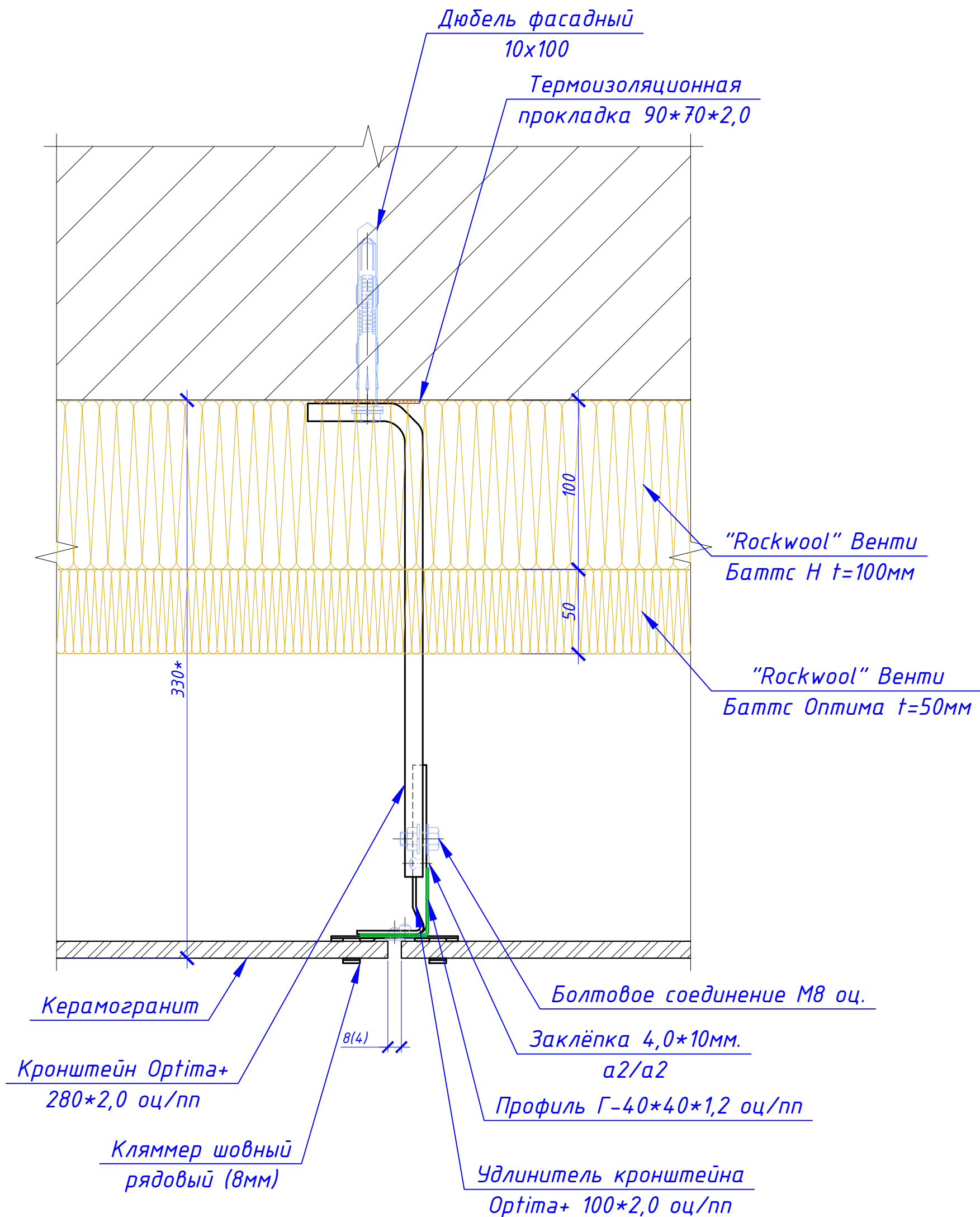

Инв. № подл.	Подп. и дата	Взам. инв. №

					1062-09.22-3ФС				
					Жилой комплекс с подземной автостоянкой и нежилыми помещениями по адресу: г.Москва, ВАО, ул. Новогиреевская вл.5, корпус 2, блок Д				
Изм.	Кол. уч.	Лист	№ док.	Подп.	Дата	УСТРОЙСТВО НАВЕСНОГО ВЕНТИЛИРУЕМОГО ФАСАДА	Стадия	Лист	Листов
Разработал	Некрасов С.						Р	27	
Проверил	Мурашов Д.					Узел 8; Горизонтальный разрез	ZIAS FACADE SYSTEM		
ГИП	Жижлин А.								

Вертикальный разрез

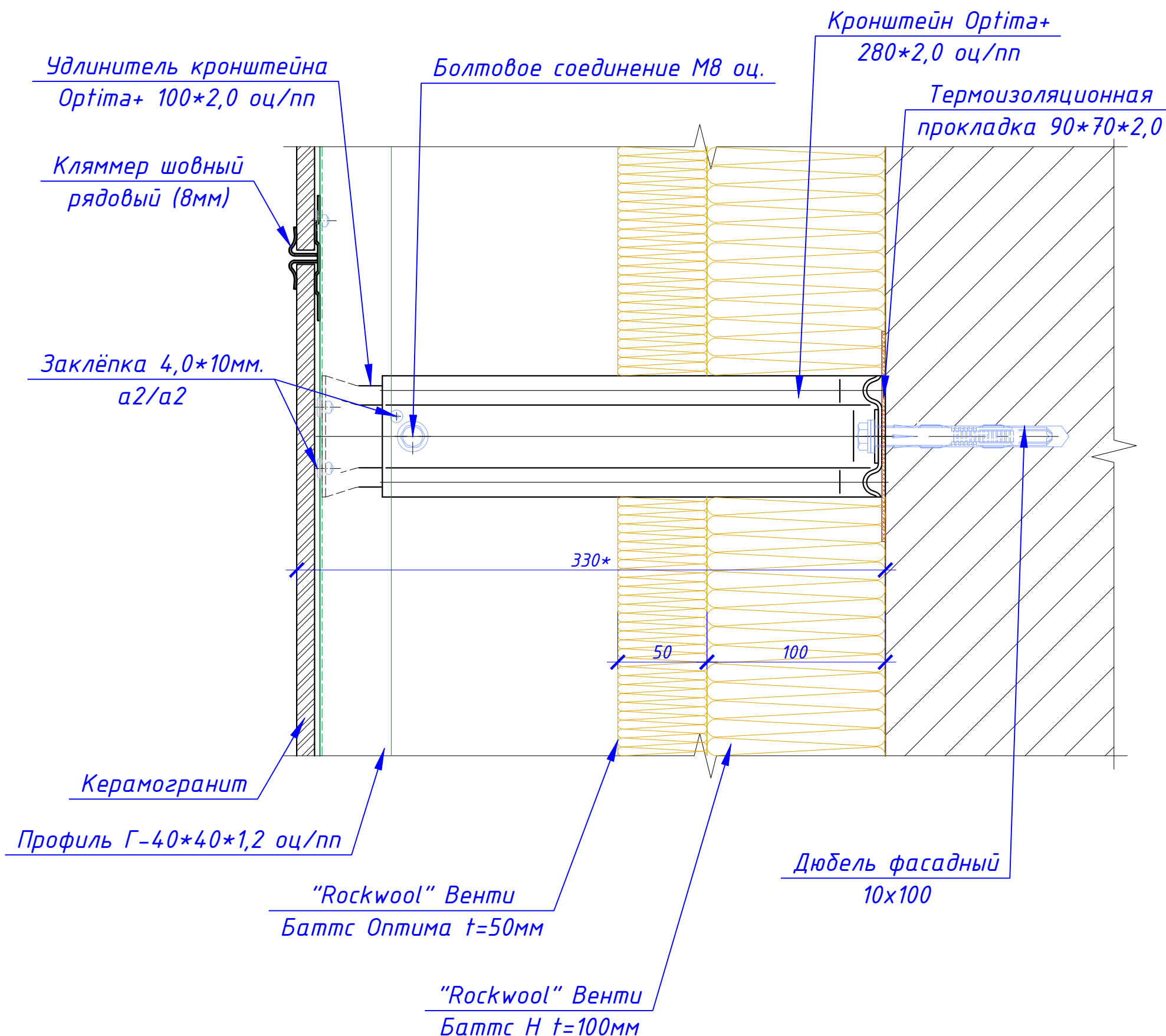

Инв. № подл.	Подп. и дата	Взам. инв. №

						1062-09.22-3ФС			
						Жилой комплекс с подземной автостоянкой и нежилыми помещениями по адресу: г.Москва, ВАО, ул. Новогиреевская вл.5, корпус 2, блок Д			
Изм.	Кол. уч.	Лист	№ док.	Подп.	Дата	УСТРОЙСТВО НАВЕСНОГО ВЕНТИЛИРУЕМОГО ФАСАДА	Стадия	Лист	Листов
Разработал	Некрасов С.						Р	28	
Проверил	Мурашов Д.					Узел 9; Вертикальный разрез	ZIAS FACADE SYSTEM		
ГИП	Жижлин А.								

Вертикальный разрез. Верхнее примыкание к окну.

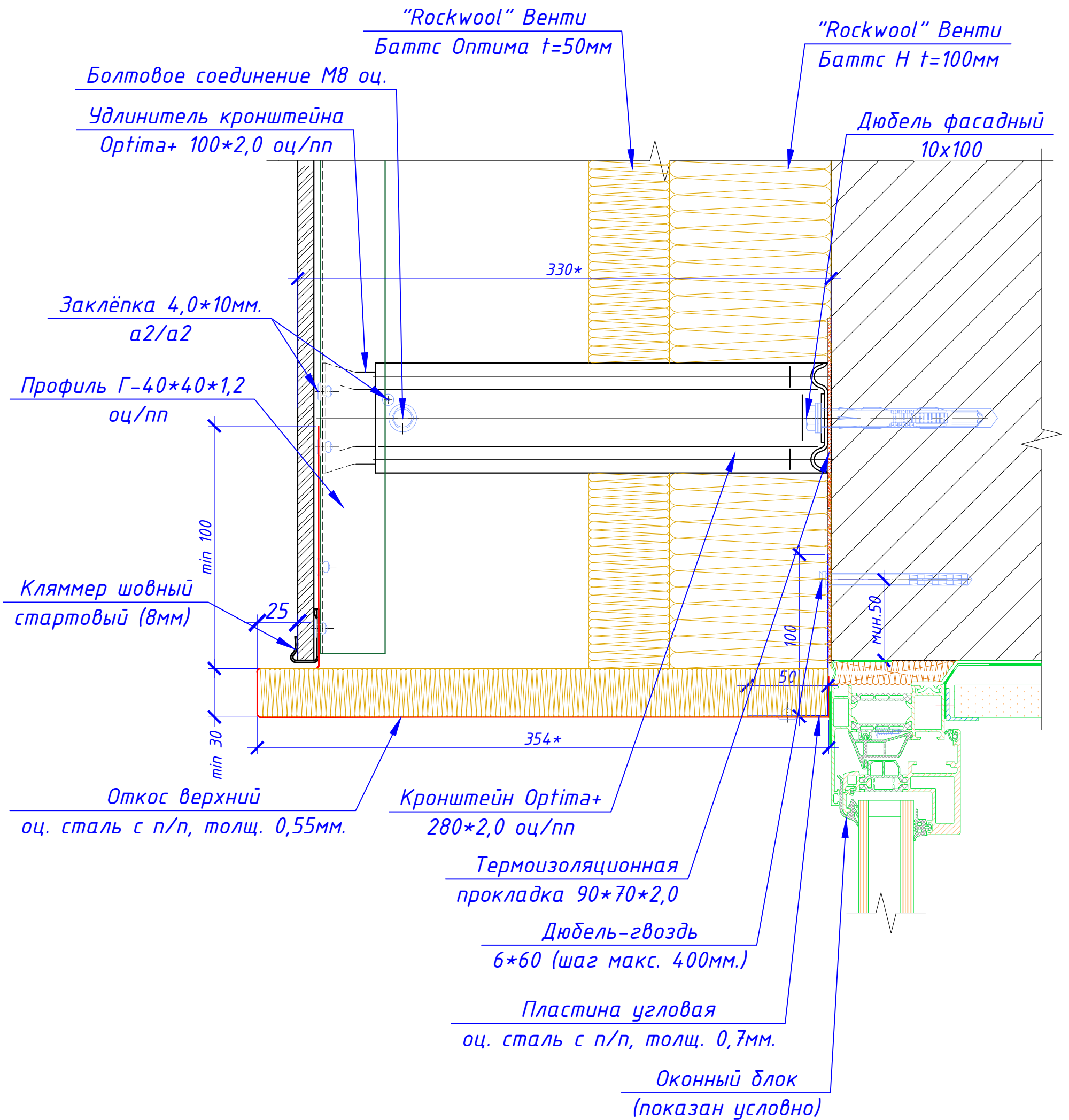

Инв. № подл. Подп. и дата. Взам. инв. №

					1062-09.22-3ФС				
					Жилой комплекс с подземной автостоянкой и нежилыми помещениями по адресу: г.Москва, ВАО, ул. Новогиреевская вл.5, корпус 2, блок Д				
Изм.	Кол. уч.	Лист	№ док.	Подп.	Дата	УСТРОЙСТВО НАВЕСНОГО ВЕНТИЛИРУЕМОГО ФАСАДА	Стадия	Лист	Листов
Разработал	Некрасов С.						Р	29	
Проверил	Мурашов Д.					Узел 10; Вертикальный разрез. Верхнее примыкание к окну.	ZIAS FACADE SYSTEM		
ГИП	Жижлин А.								

Горизонтальный разрез. Боковое примыкание к окну.

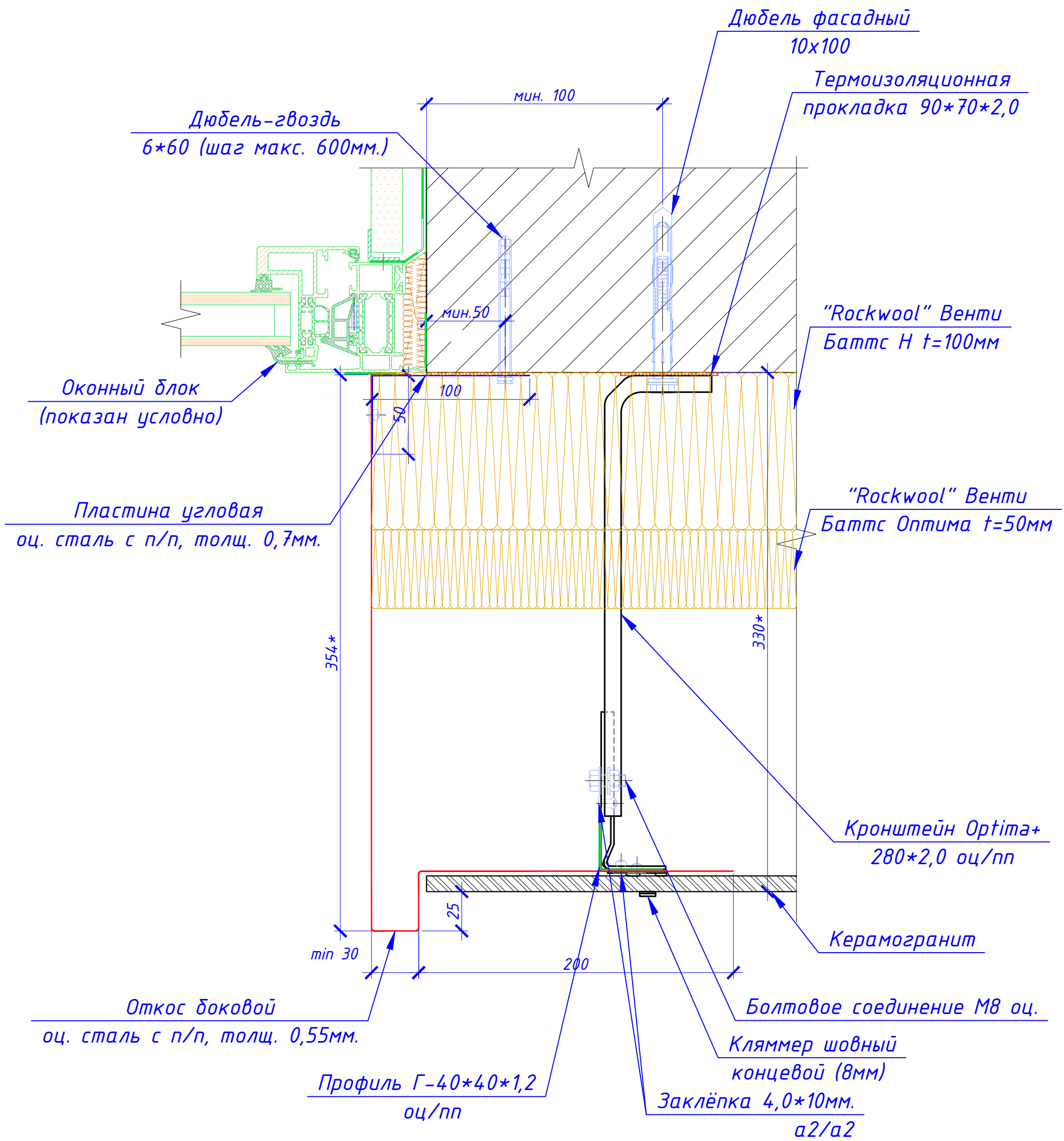

Инв. № подл. Подп. и дата. Взам. инв. №

					1062-09.22-3ФС			
					Жилой комплекс с подземной автостоянкой и нежилыми помещениями по адресу: г.Москва, ВАО, ул. Новогиреевская вл.5, корпус 2, блок Д			
Изм.	Кол. уч.	Лист	№ док.	Подп.	Дата			
Разработал		Некрасов С.						
Проверил		Мурашов Д.						
						УСТРОЙСТВО НАВЕСНОГО ВЕНТИЛИРУЕМОГО ФАСАДА		
						Стадия	Лист	Листов
						Р	30	
						Узел 11; Горизонтальный разрез. Боковое примыкание к окну.		
						ZIAS FACADE SYSTEM		
						Копировал		
						А3		

Вертикальный разрез. Нижнее примыкание к окну.

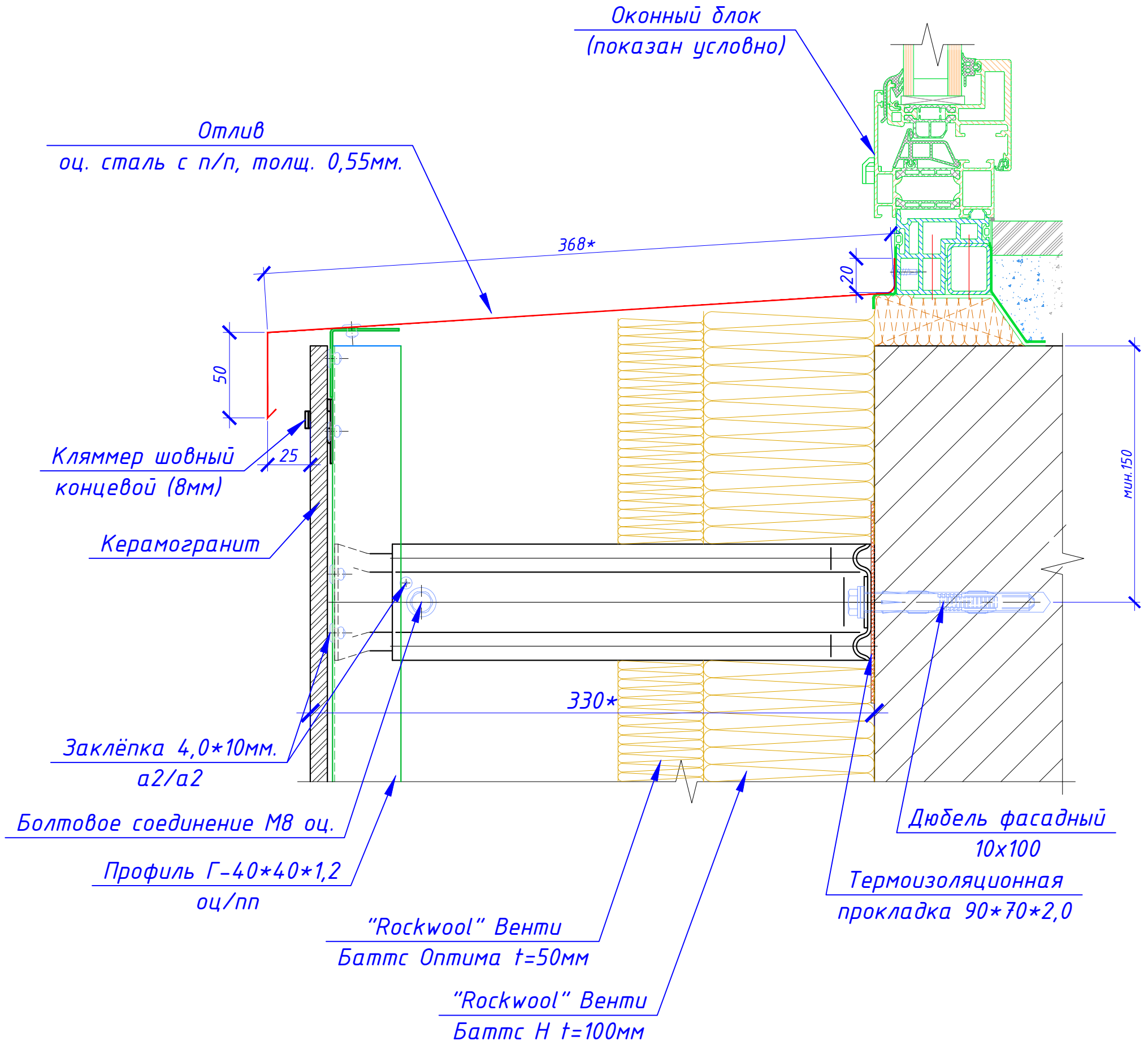

Инв. № подл.	Подп. и дата	Взам. инв. №

					1062-09.22-3ФС				
					Жилой комплекс с подземной автостоянкой и нежилыми помещениями по адресу: г.Москва, ВАО, ул. Новогиреевская вл.5, корпус 2, блок Д				
Изм.	Кол. уч.	Лист	№ док.	Подп.	Дата	УСТРОЙСТВО НАВЕСНОГО ВЕНТИЛИРУЕМОГО ФАСАДА	Стадия	Лист	Листов
Разработал	Некрасов С.						Р	31	
Проверил	Мурашов Д.					Узел 12; Вертикальный разрез. Нижнее примыкание к окну.			
ГИП	Жижлин А.								

Вертикальный разрез. Примыкание к парапету.

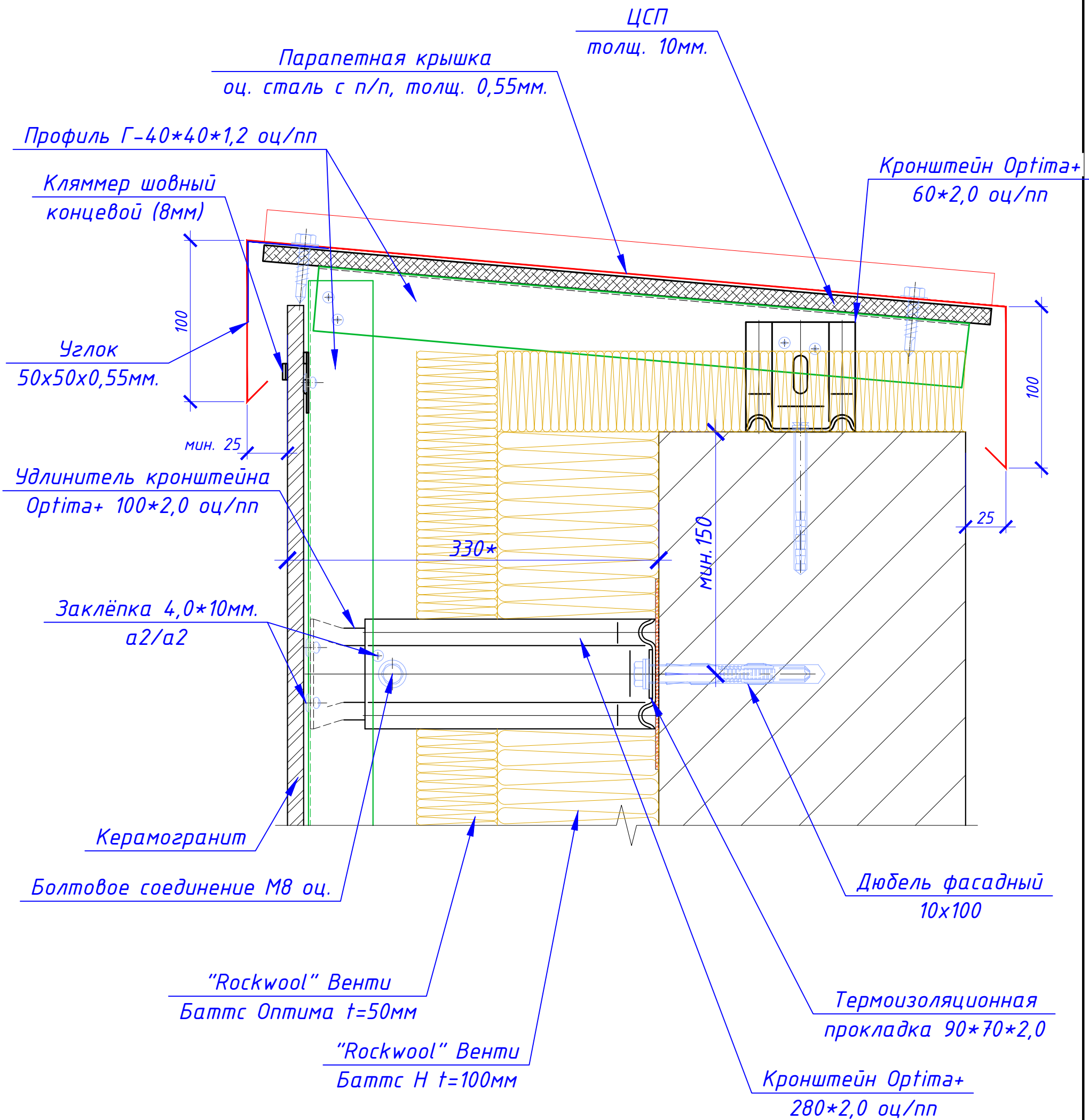

Инв. № подл.	Подп. и дата	Взам. инв. №

					1062-09.22-3ФС				
					Жилой комплекс с подземной автостоянкой и нежилыми помещениями по адресу: г.Москва, ВАО, ул. Новогиреевская вл.5, корпус 2, блок Д				
Изм.	Кол. уч.	Лист	№ док.	Подп.	Дата	УСТРОЙСТВО НАВЕСНОГО ВЕНТИЛИРУЕМОГО ФАСАДА	Стадия	Лист	Листов
Разработал	Некрасов С.						Р	32	
Проверил	Мурашов Д.					Узел 13; Вертикальный разрез. Примыкание к парапету.			
ГИП	Жижлин А.								

Горизонтальный разрез. Перепад плоскостей
сбоку.

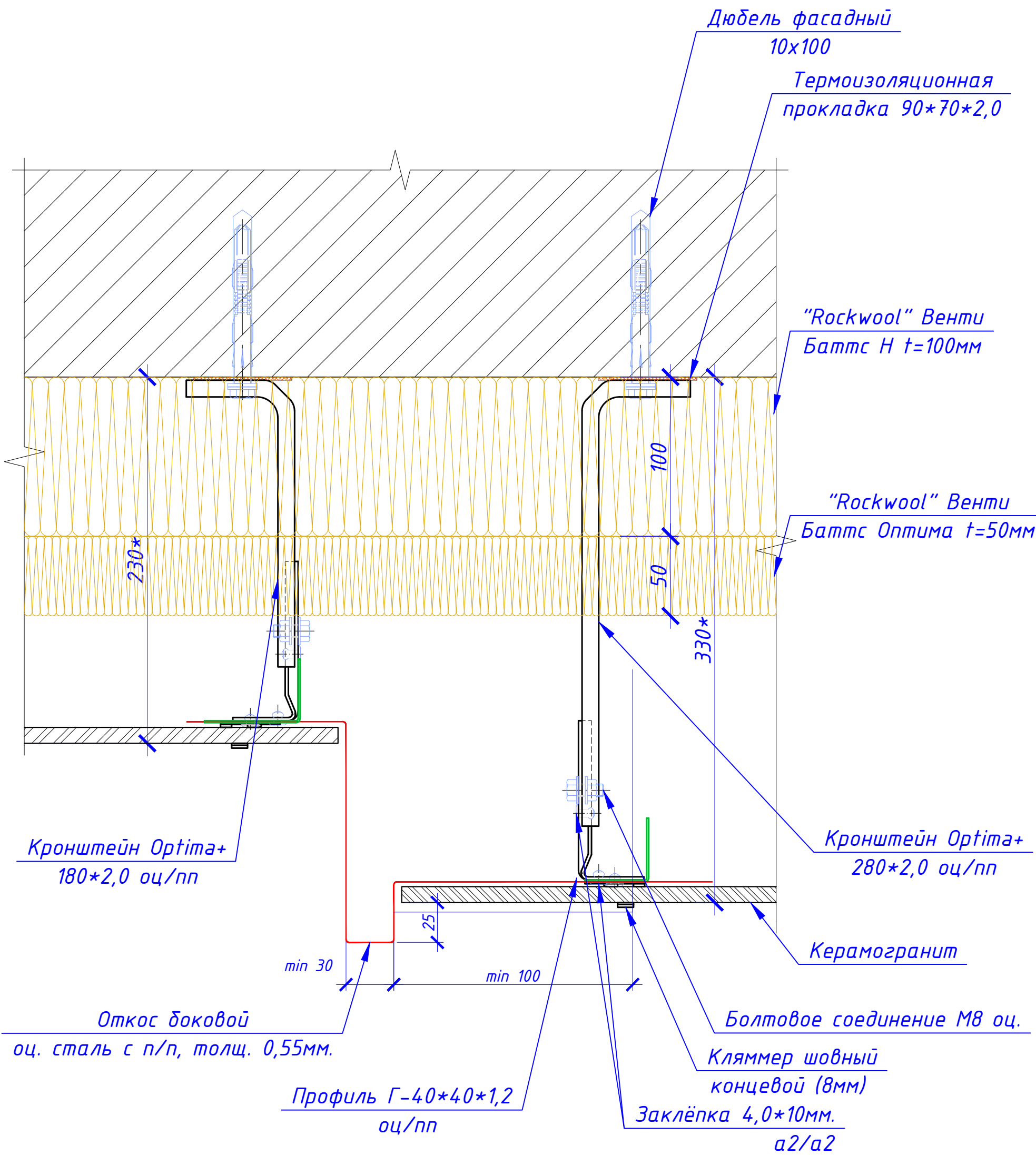

Инв. № подл. Подп. и дата. Взам. инв. №

					1062-09.22-3ФС			
					Жилой комплекс с подземной автостоянкой и нежилыми помещениями по адресу: г.Москва, ВАО, ул. Новогиреевская вл.5, корпус 2, блок Д			
Изм.	Кол. уч.	Лист	№ док.	Подп.	Дата	Стадия	Лист	Листов
Разработал		Некрасов С.				Р	33	
Проверил		Мурашов Д.						
					УСТРОЙСТВО НАВЕСНОГО ВЕНТИЛИРУЕМОГО ФАСАДА			
					Узел 14; Горизонтальный разрез. Перепад плоскостей сбоку.			
					ZIAS FACADE SYSTEM			
					Копировал			
					А3			

Вертикальный разрез. Перепад плоскости сверху.

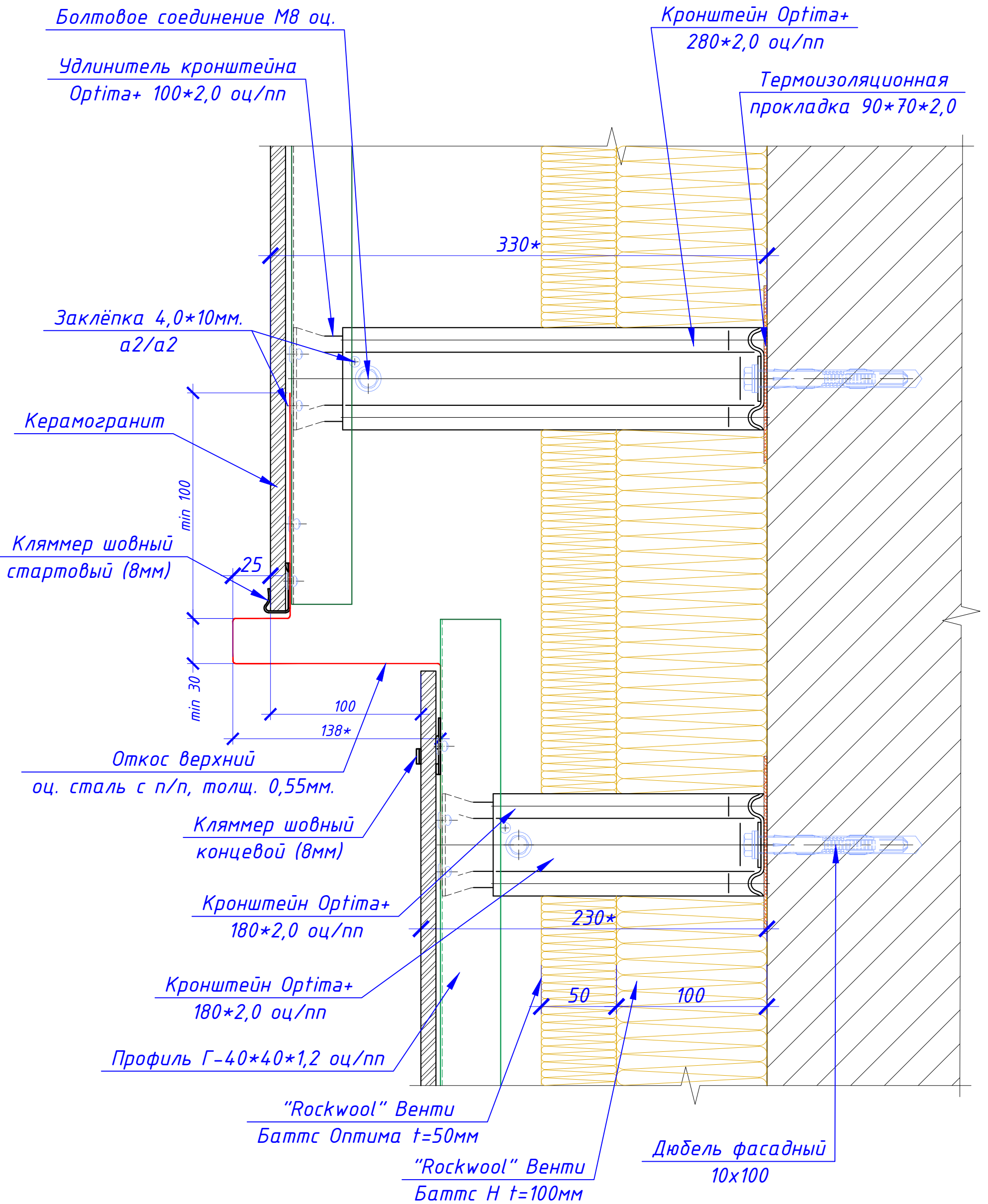

Инв. № подл.	Подп. и дата	Взам. инв. №

					1062-09.22-3ФС				
					Жилой комплекс с подземной автостоянкой и нежилыми помещениями по адресу: г.Москва, ВАО, ул. Новогиреевская вл.5, корпус 2, блок Д				
Изм.	Кол. уч.	Лист	№ док.	Подп.	Дата	УСТРОЙСТВО НАВЕСНОГО ВЕНТИЛИРУЕМОГО ФАСАДА	Стадия	Лист	Листов
Разработал	Некрасов С.						Р	34	
Проверил	Мурашов Д.					Узел 15; Вертикальный разрез. Перепад плоскости сверху.	ZIAS FACADE SYSTEM		
ГИП	Жижлин А.								

Вертикальный разрез. Перепад плоскости снизу.

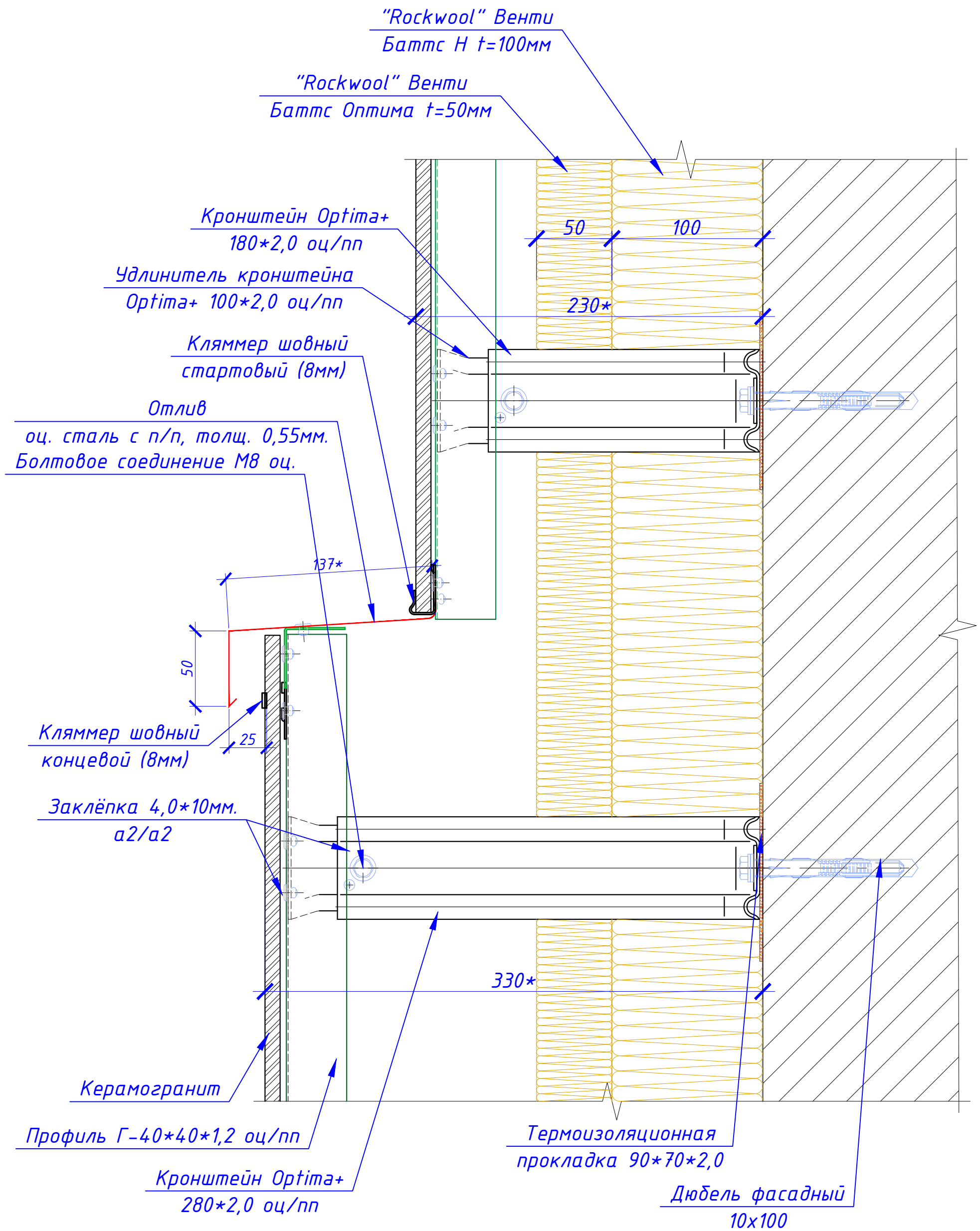

Инв. № подл.	Подп. и дата	Взам. инв. №

					1062-09.22-3ФС				
					Жилой комплекс с подземной автостоянкой и нежилыми помещениями по адресу: г.Москва, ВАО, ул. Новогиреевская вл.5, корпус 2, блок Д				
Изм.	Кол. уч.	Лист	№ док.	Подп.	Дата	УСТРОЙСТВО НАВЕСНОГО ВЕНТИЛИРУЕМОГО ФАСАДА	Стадия	Лист	Листов
Разработал	Некрасов С.						Р	35	
Проверил	Мурашов Д.					Узел 16; Вертикальный разрез. Перепад плоскости снизу.			
ГИП	Жижлин А.								

Горизонтальный разрез. Боковое примыкание к окну.

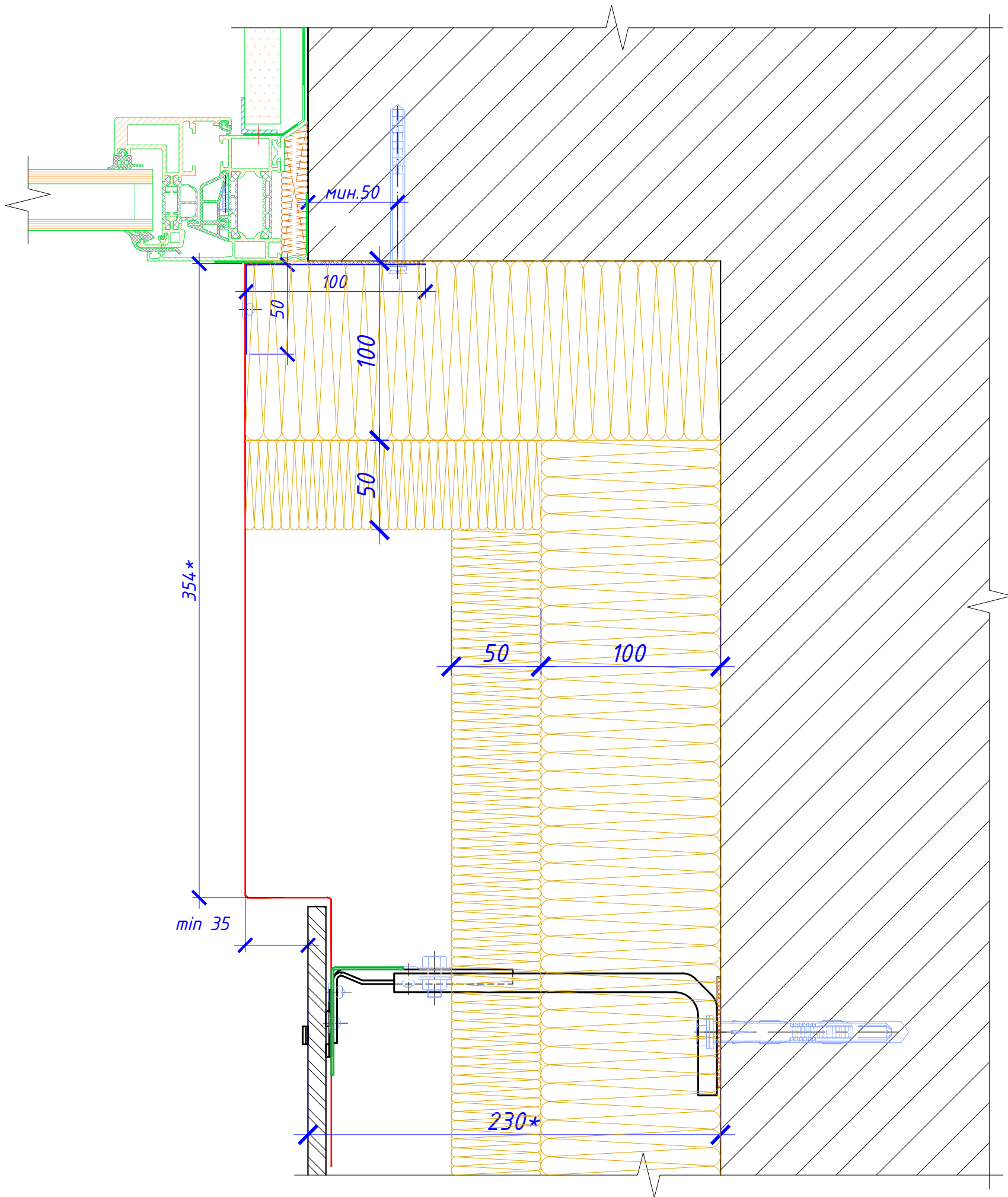

Инв. № подл.	Подп. и дата	Взам. инв. №

					1062-09.22-3ФС			
					Жилой комплекс с подземной автостоянкой и нежилыми помещениями по адресу: г.Москва, ВАО, ул. Новогиреевская вл.5, корпус 2, блок Д			
Изм.	Кол. уч.	Лист	№ док.	Подп.	Дата	Стадия	Лист	Листов
Разработал	Некрасов С.					Р	36	
Проверил	Мурашов Д.							
						УСТРОЙСТВО НАВЕСНОГО ВЕНТИЛИРУЕМОГО ФАСАДА		
						Узел 17; Горизонтальный разрез. Боковое примыкание к окну.		
ГИП	Жижлин А.					ZIAS FACADE SYSTEM		

Вертикальный разрез. Нижнее примыкание к окну.

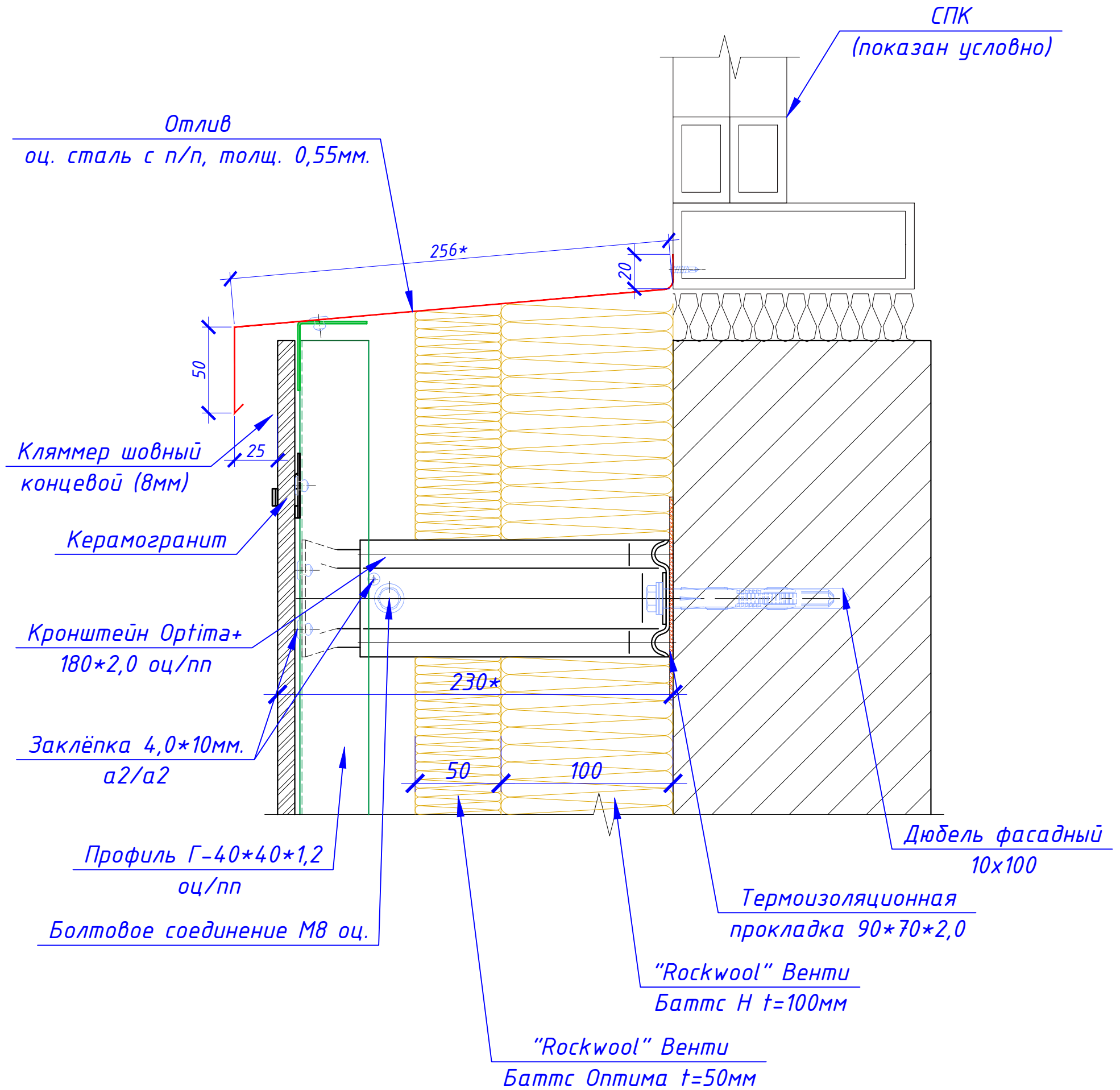

Инв. № подл.	Подп. и дата	Взам. инв. №

1062-09.22-3ФС					
Жилой комплекс с подземной автостоянкой и нежилыми помещениями по адресу: г.Москва, ВАО, ул. Новогиреевская вл.5, корпус 2, блок Д					
Изм.	Кол. уч.	Лист	№ док.	Подп.	Дата
Разработал	Некрасов С.				
Проверил	Мурашов Д.				
УСТРОЙСТВО НАВЕСНОГО ВЕНТИЛИРУЕМОГО ФАСАДА				Стадия	Лист
				Р	37
Узел 18; Вертикальный разрез. Нижнее примыкание к окну.					
ГИП	Жижлин А.				

Вертикальный разрез. Нижнее примыкание к окну.

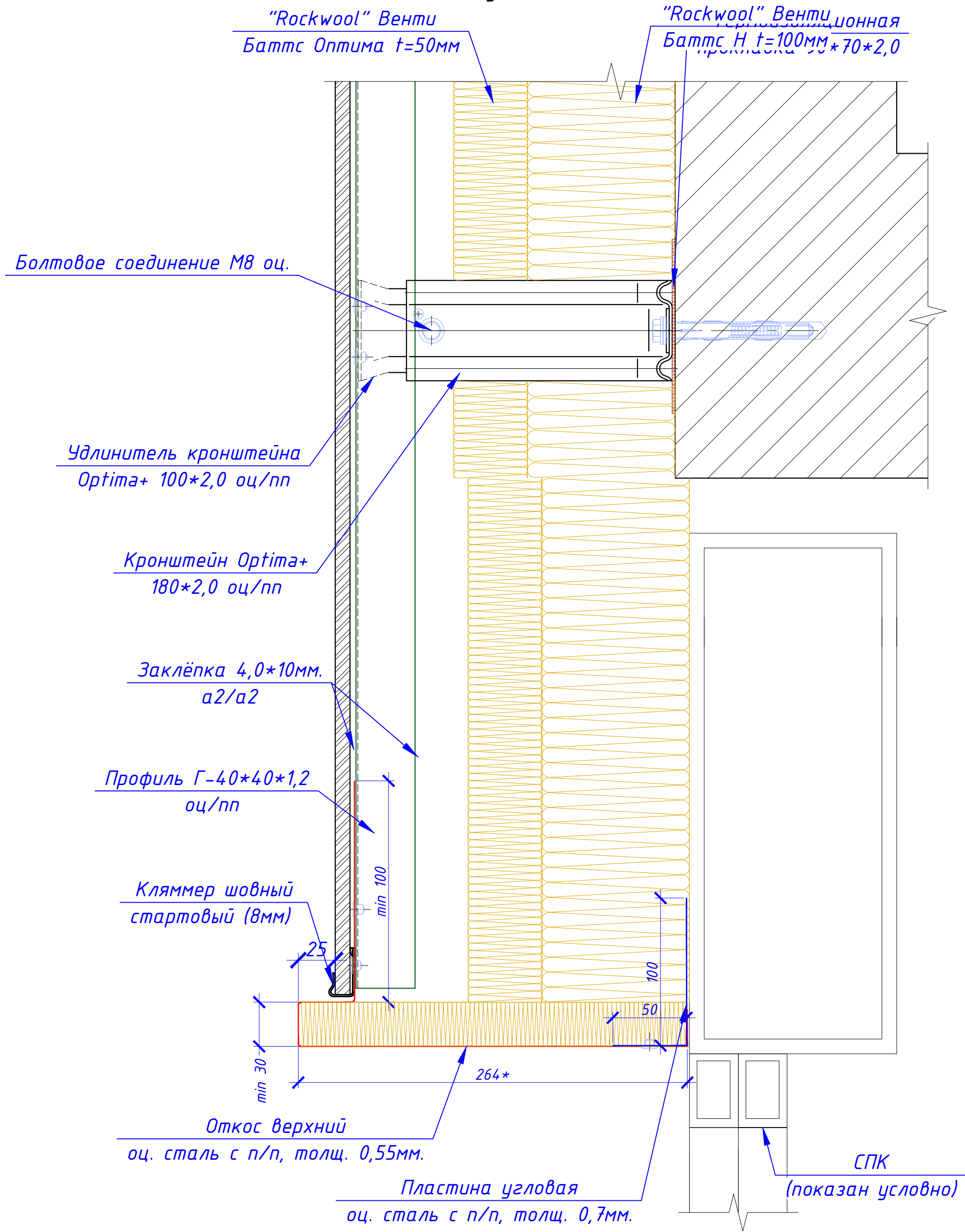

Инв. № подл.	Подп. и дата	Взам. инв. №

					1062-09.22-3ФС				
					Жилой комплекс с подземной автостоянкой и нежилыми помещениями по адресу: г.Москва, ВАО, ул. Новогиреевская вл.5, корпус 2, блок Д				
Изм.	Кол. уч.	Лист	№ док.	Подп.	Дата	УСТРОЙСТВО НАВЕСНОГО ВЕНТИЛИРУЕМОГО ФАСАДА	Стадия	Лист	Листов
Разработал	Некрасов С.						Р	38	
Проверил	Мурашов Д.					Узел 19; Вертикальный разрез. Нижнее примыкание к окну.	ZIAS FACADE SYSTEM		
ГИП	Жижлин А.								

Вертикальный разрез

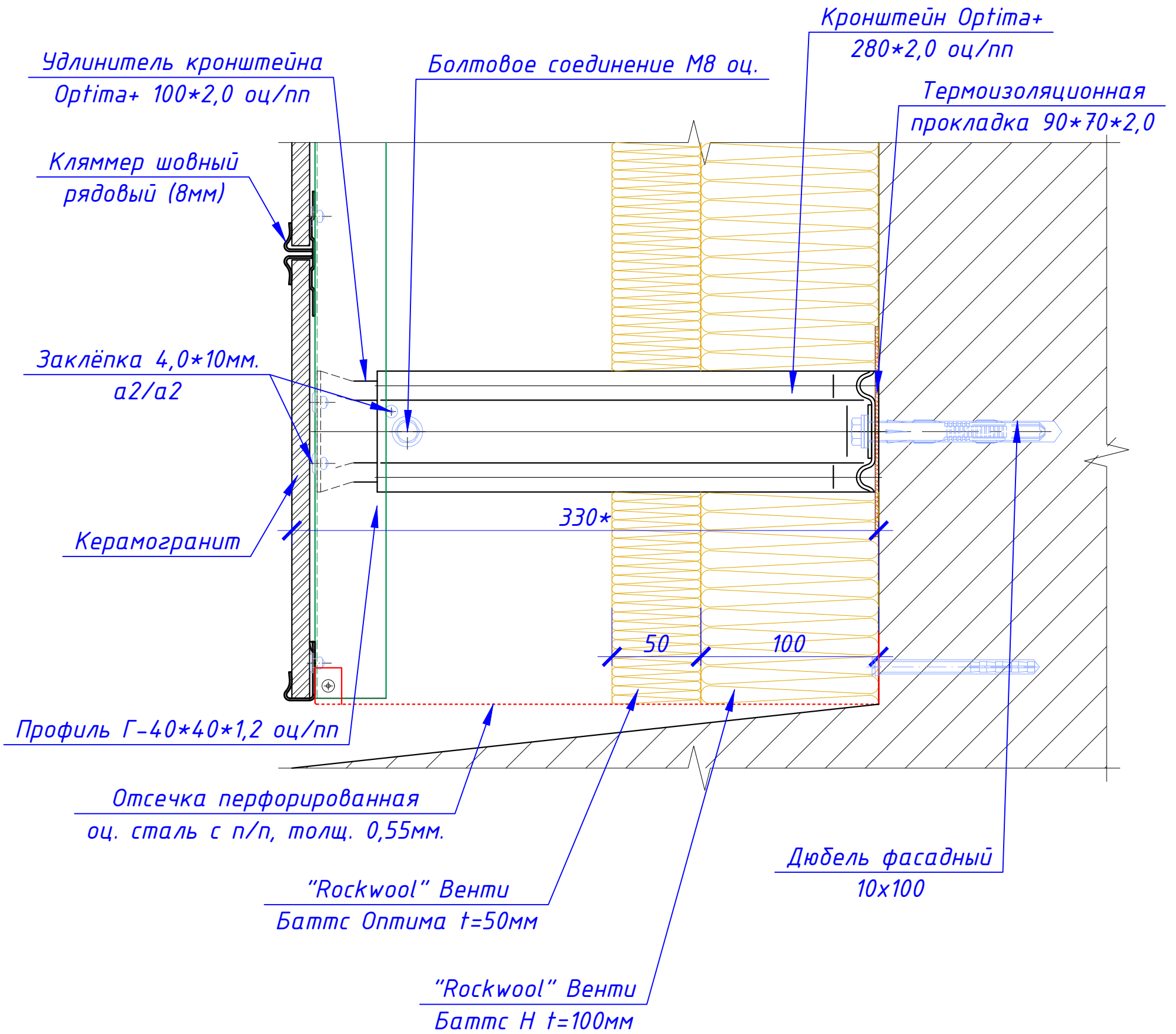

Инв. № подл.	Подп. и дата	Взам. инв. №

						1062-09.22-3ФС			
						Жилой комплекс с подземной автостоянкой и нежилыми помещениями по адресу: г.Москва, ВАО, ул. Новогиреевская вл.5, корпус 2, блок Д			
Изм.	Кол. уч.	Лист	№ док.	Подп.	Дата	УСТРОЙСТВО НАВЕСНОГО ВЕНТИЛИРУЕМОГО ФАСАДА	Стадия	Лист	Листов
Разработал	Некрасов С.						Р	39	
Проверил	Мурашов Д.					Узел 20; Вертикальный разрез	ZIAS FACADE SYSTEM		
ГИП	Жижлин А.								

Вертикальный разрез.
Подшивка лоджий

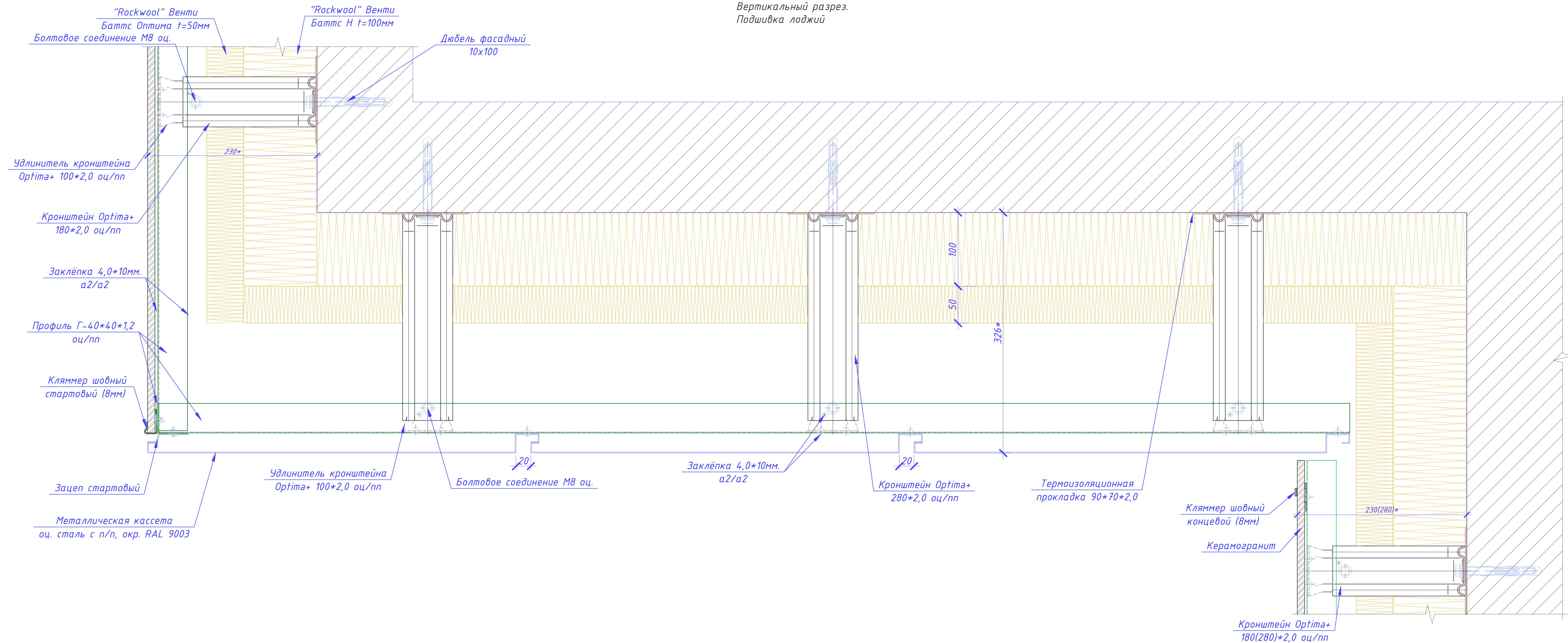

						1062-09.22-3ФС		
						Жилой комплекс с подземной автостоянкой и нежилыми помещениями по адресу: г.Москва, ВАО, ул. Новогиревская вл.5, корпус 2, блок Д		
Изм.	Кол. уч.	Лист	№ док.	Подп.	Дата	Стadia	Лист	Листов
						Р	40	
Разработал Некрасов С.						УСТРОЙСТВО НАВЕСНОГО ВЕНТИЛИРУЕМОГО ФАСАДА		
Проверил Мирашов Д.								
Узел 21. Вертикальный разрез. Подшивка лоджий						ZIAS FACADE SYSTEM		
ГИП Жижлин А.								

Инв. № подл. Подп. и дата. Взам. инв. №

Вертикальный разрез.
Подшивка лоджий

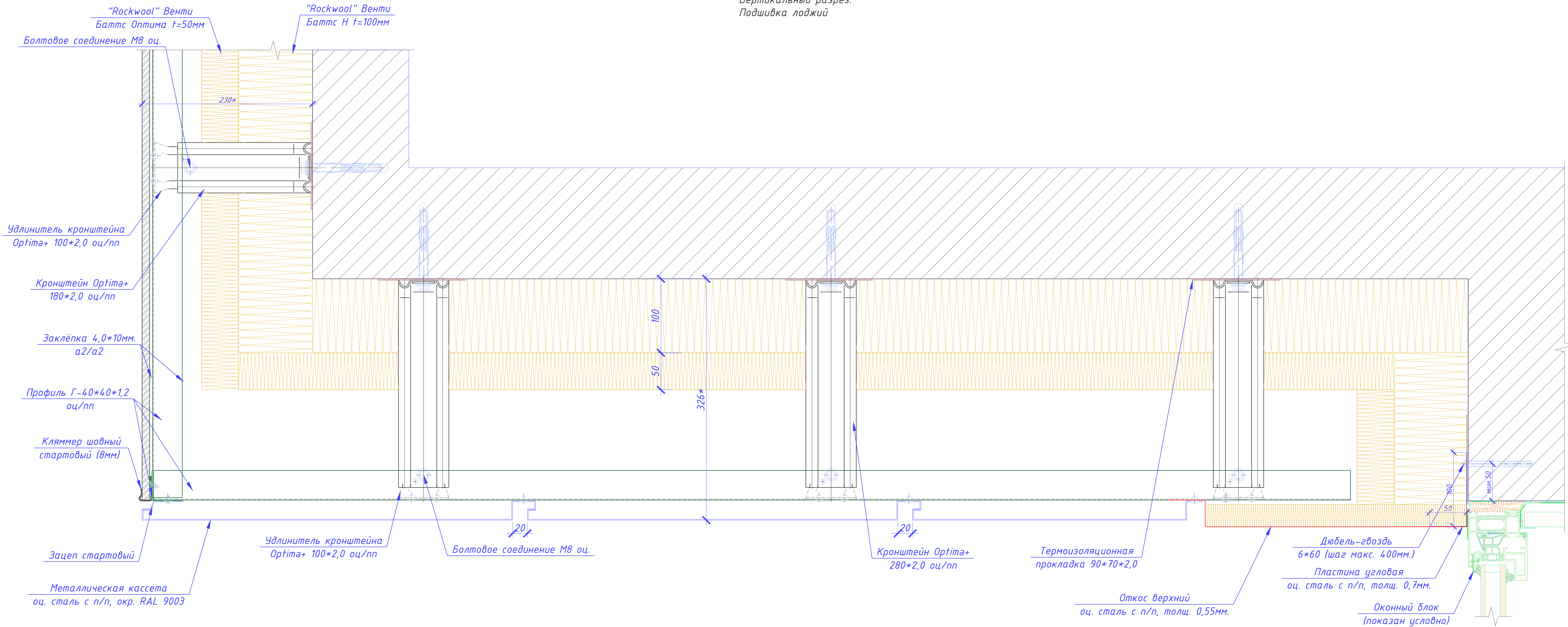

						1062-09.22-3ФС		
						Жилой комплекс с подземной автостоянкой и нежилыми помещениями по адресу: г.Москва, ВАО, ул. Новогиреевская вл.5, корпус 2, блок Д		
Изм.	Кол. уч.	Лист	№ док.	Подп.	Дата	Стadia	Лист	Листов
						Р	41	
Разработал Некрасов С.						УСТРОЙСТВО НАВЕСНОГО ВЕНТИЛИРУЕМОГО ФАСАДА		
Проверил Мирашов Д.								
Узел 22. Вертикальный разрез. Подшивка лоджий						ZIAS FACADE SYSTEM		
ГИП Жижлин А.								

Инв. № подл. Подп. и дата. Взам. инв. №

Горизонтальный разрез. Внешний угол переходных балконов

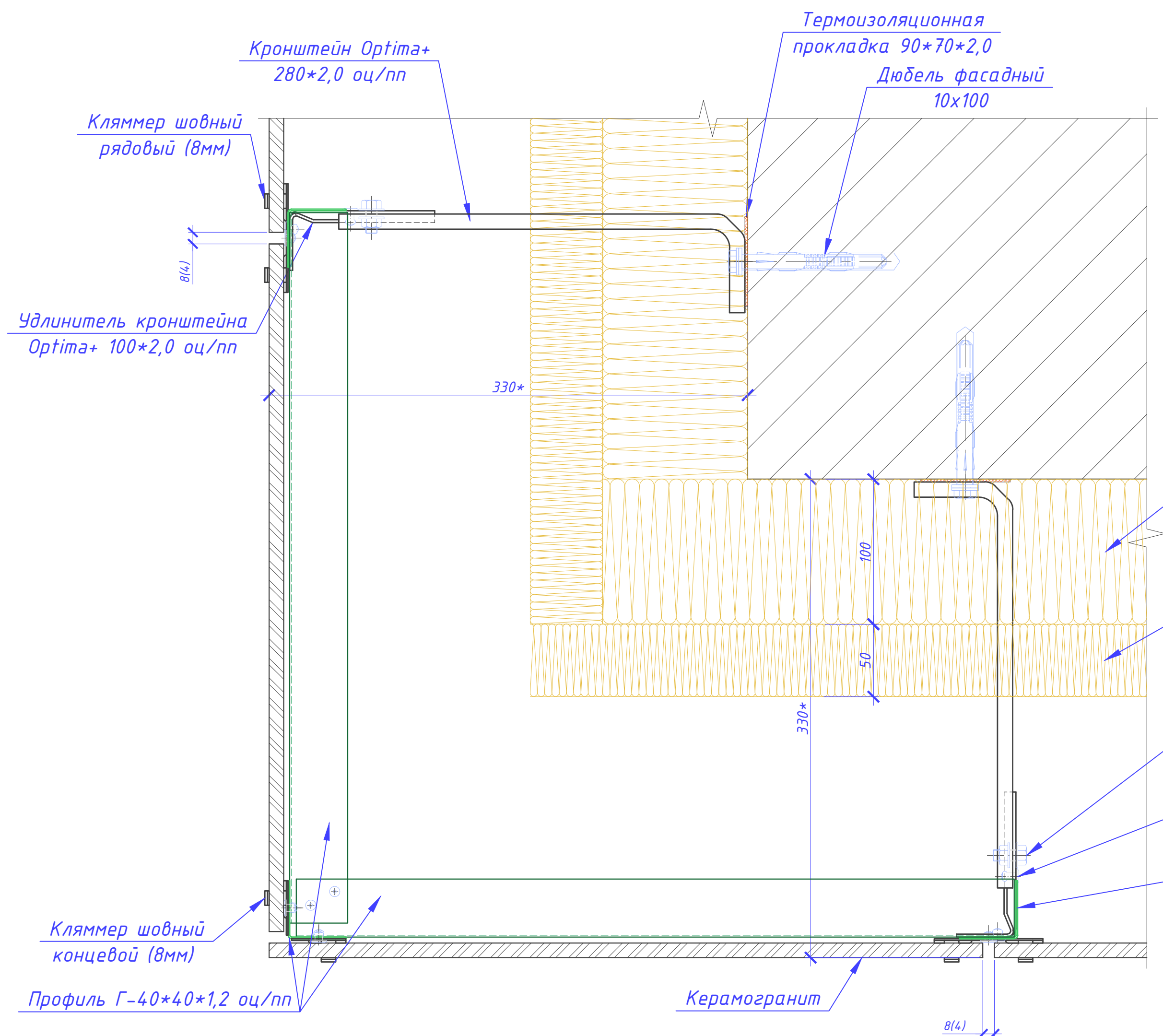

Горизонтальный разрез. Внешний угол



Схема установки угловых каркасов



Инв. № подл. Подп. и дата Взам. инв. №

						1062-09.22-3ФС		
						Жилой комплекс с подземной автостоянкой и нежилыми помещениями по адресу: г.Москва, ВАО, ул. Новогиревская вл.5, корпус 2, блок Д		
Изм.	Кол. уч.	Лист	№ док.	Подп.	Дата	Стация	Лист	Листов
Разработал	Некрасов С.							
Проверил	Миравов Д.							
						УСТРОЙСТВО НАВЕСНОГО ВЕНТИЛИРУЕМОГО ФАСАДА		
						Узел 23; Внешний угол переходных балконов; Узел 24; Внешний угол. Схема установки угловых каркасов		
ГИП	Жижлин А.					ZIAS FACADE SYSTEM		АЭХЗ

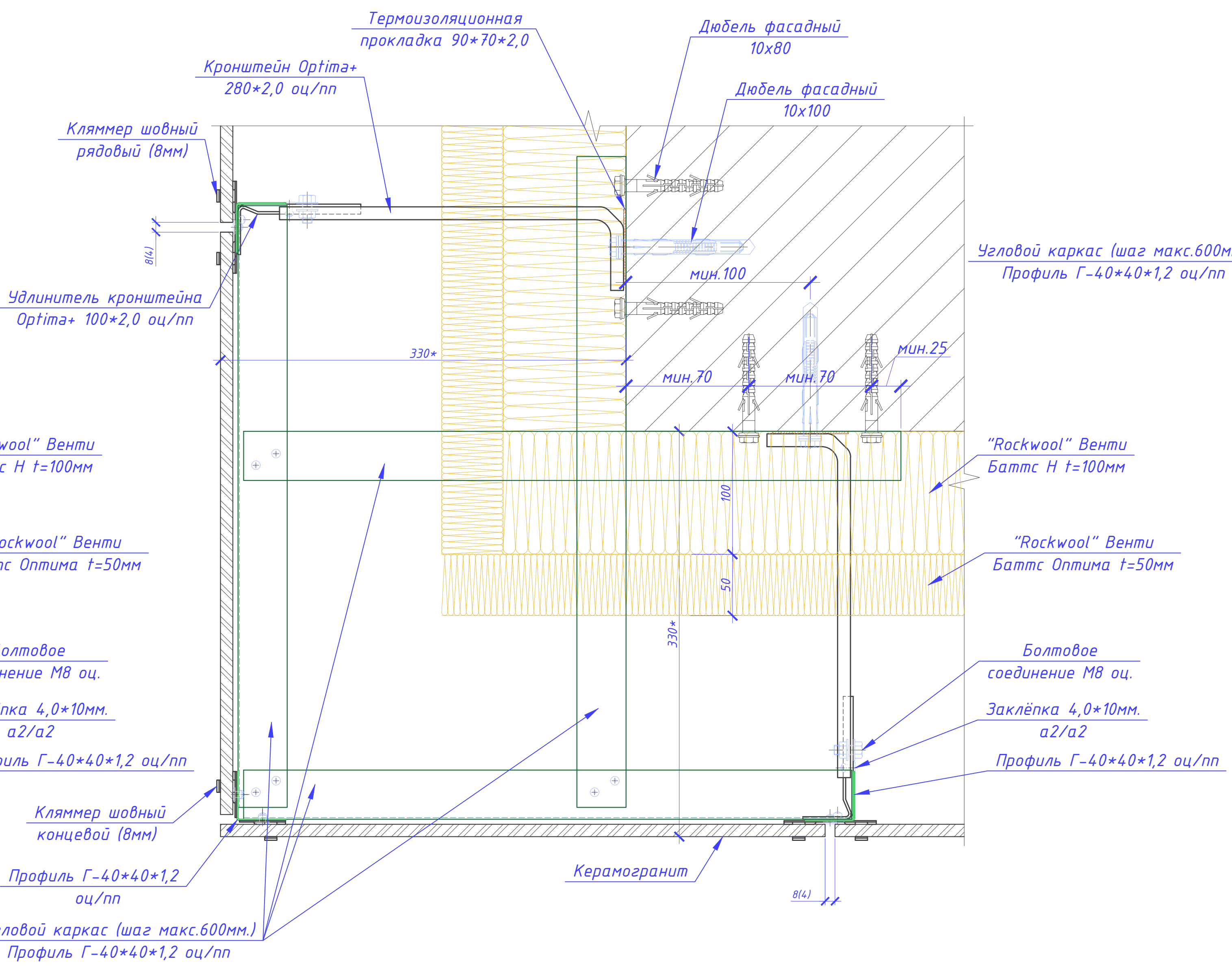
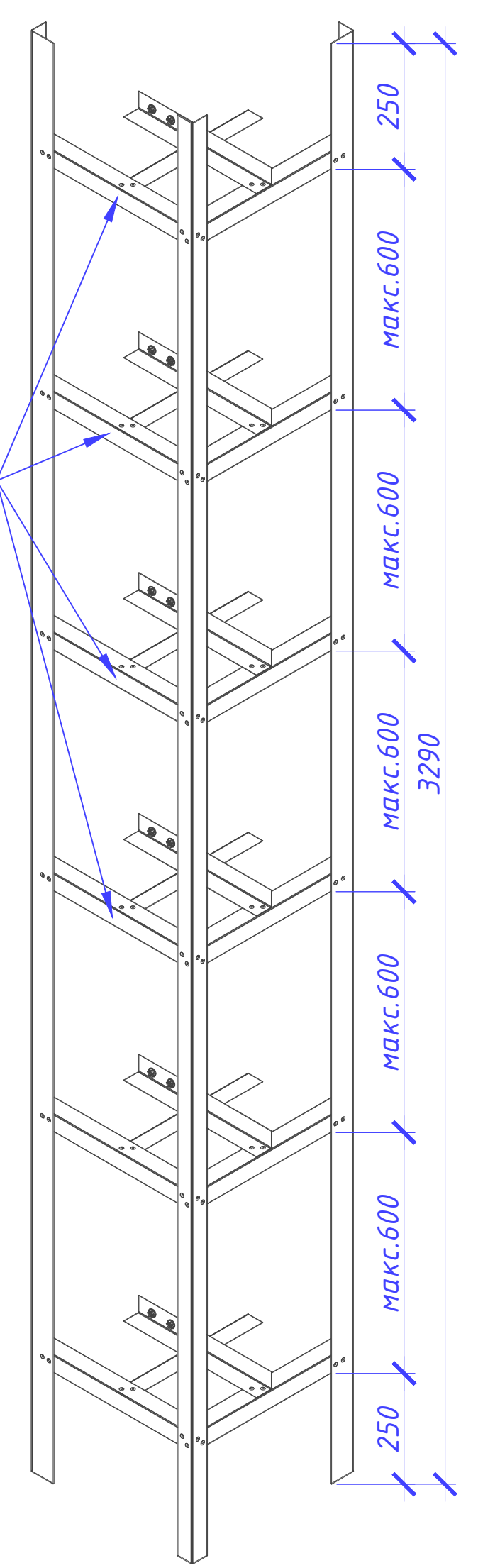
Копировал

Сводная спецификация

Поз.	Обозначение	Наименование	Ед.изм.	Кол-во	Примечание
Облицовка					
1		Керамогранит RAL 9007	кв.м.	492	без запаса
2		Керамогранит RAL 8004	кв.м.	3317	без запаса
3		Керамогранит RAL 9003	кв.м.	3826	без запаса
		Итого:	кв.м.	7635	без запаса
Несущая система					
4		Кронштейн Optima+ 180*2,0 оц/пп	шт.	16602	без запаса
5		Кронштейн Optima+ 280*2,0 оц/пп	шт.	5904	без запаса
6		Удлинитель кронштейна Optima+ 100*2,0 оц/пп	шт.	22506	без запаса
7		Профиль Г-40*40*3290*1,2 оц/пп	м.п.	16808	без запаса
8		Кляммер рядовой нерж. 430 1,2мм с усом (RAL)	шт.	15270	без запаса
9		Кляммер угловой нерж. 430 1,2мм с усом (RAL)	шт.	29168	без запаса
10		Кляммер стартовый нерж. 430 1,2мм с усом (RAL)	шт.	17179	без запаса
11		Термоизоляционная прокладка 90*70*2,0	шт.	22506	без запаса
12		Болтовое соединение	шт.	22506	без запаса
13		Дюбель фасадный 10x100	шт.	22506	без запаса
14		Заклепка вытяжная A2/A2 4,0x10	шт.	168246	без запаса
Устройство парапета					
15		Кронштейн Optima+ 60*2,0 оц/пп	шт.	409	без запаса
16		Термоизоляционная прокладка 90*70*2,0	шт.	409	без запаса
17		Профиль Г-40*40*3290*1,2 оц/пп	м.п.	286,3	без запаса
18		Накрывной элемент из оц. стали с п/п	м.п.	126	без запаса
19		Дюбель фасадный 10x100	шт.	409	без запаса
20		Заклепка вытяжная A2/A2 4,0x10	шт.	3681	без запаса
Обрамления проёмов (окон, дверей, витражей, ветрешеток)					
21		Дюбель-гвоздь забивной 6x60	шт.	13755	без запаса
22		Заклепка вытяжная A2/A2 4,0x10	шт.	41265	без запаса
23		Обрамление проёма верхнее оц. сталь с п/п, толщ. 0,55мм.	м.п.	1738	без запаса
24		Обрамление проёма боковое оц. сталь с п/п, толщ. 0,55мм.	м.п.	2425	без запаса
25		Отлив оконный оц. сталь с п/п, толщ. 0,55мм.	м.п.	1727	без запаса
26		Уголок 50x50мм. оц. сталь с п/п, толщ. 0,55мм.	м.п.	1727	без запаса
27		Пластина угловая оц. сталь с п/п, толщ. 0,7мм.	м.п.	4163	без запаса
Доборные элементы					
28		Отсечка цокольная оц. сталь с п/п, толщ. 0,55мм.	м.п.	124	без запаса
29		Дюбель-гвоздь забивной 6x60	шт.	248	без запаса
30		Заклепка вытяжная A2/A2 4,0x10	шт.	744	без запаса
Утепление					
31		Минераль-ная вата "Rockwool" Венти баттс Оптима, толщ. 50мм.	м.куб.	381,75	без запаса
32		Минеральная вата "Rockwool" Венти баттс Н, толщ. 100мм.	м.куб.	763,5	без запаса
33		Тарельчатый полиамидный дюбель 160 мм со стальным сердечником для крепления плит утеплителя внешнего слоя	шт.	25450	без запаса
34		Тарельчатый полиамидный дюбель 220 мм со стальным сердечником для крепления плит утеплителя внешнего слоя	шт.	63625	без запаса
Подшивка лоджий					
Поз.	Обозначение	Наименование	Ед.изм.	Кол-во	Примечание
Облицовка					
1		Металлические кассеты из оц. стали с п/п., окр. RAL 9003	кв.м.	530	без запаса
2		Зацеп стартовый	м.п.	350	без запаса
3		Декоративная планка вертикального шва	м.п.	320	без запаса
Несущая система					
4		Кронштейн Optima+ 280*2,0 оц/пп	шт.	1971	без запаса
5		Удлинитель кронштейна Optima+ 100*2,0 оц/пп	шт.	1971	без запаса
6		Профиль Г-40*40*3290*1,2 оц/пп	м.п.	2652	без запаса
7		Термоизоляционная прокладка 90*70*2,0	шт.	1971	без запаса
8		Болтовое соединение	шт.	1971	без запаса
9		Дюбель фасадный 10x100	шт.	1971	без запаса
10		Заклепка вытяжная A2/A2 4,0x10	шт.	16500	без запаса
11		Дюбель фасадный 10x80	шт.	650	без запаса

Инв. № подл. Подп. и дата Взам. инв. №

						1062-09.22-ЗФС			
						Жилой комплекс с подземной автостоянкой и нежилыми помещениями по адресу: г.Москва, ВАО, ул. Новогиреевская вл.5, корпус 2, блок Д			
Изм.	Кол. уч.	Лист	№ док.	Подп.	Дата	УСТРОЙСТВО НАВЕСНОГО ВЕНТИЛИРУЕМОГО ФАСАДА	Стадия	Лист	Листов
Разработал	Некрасов С.						Р	43	
Проверерил	Мурашов Д.					Сводная спецификация			
ГИП	Жижлин А.								

Фасад в осях 239-233

Поз.	Обозначение	Наименование	Ед.изм.	Кол-во	Примечание
<i>Облицовка</i>					
1		Керамогранит RAL 9007	кв.м.	62	без запаса
2		Керамогранит RAL 8004	кв.м.	218	без запаса
3		Керамогранит RAL 9003	кв.м.	380	без запаса
		Итого:	кв.м.	660	без запаса
<i>Несущая система</i>					
4		Кронштейн Optima+ 180*2,0 оц/пп	шт.	857	без запаса
5		Кронштейн Optima+ 280*2,0 оц/пп	шт.	597	без запаса
6		Удлинитель кронштейна Optima+ 100*2,0 оц/пп	шт.	1454	без запаса
7		Профиль Г-40*40*3290*1,2 оц/пп	м.п.	1146	без запаса
8		Кляммер рядовой нерж. 430 1,2мм с усом (RAL)	шт.	1320	без запаса
9		Кляммер угловой нерж. 430 1,2мм с усом (RAL)	шт.	2522	без запаса
10		Кляммер стартовый нерж. 430 1,2мм с усом (RAL)	шт.	1485	без запаса
11		Термоизоляционная прокладка 90*70*2,0	шт.	1454	без запаса
12		Болтовое соединение	шт.	1454	без запаса
13		Дюбель фасадный 10x100	шт.	1454	без запаса
14		Заклепка вытяжная A2/A2 4,0x10	шт.	13562	без запаса
<i>Устройство парапета</i>					
15		Кронштейн Optima+ 60*2,0 оц/пп	шт.	30	без запаса
16		Термоизоляционная прокладка 90*70*2,0	шт.	30	без запаса
17		Профиль Г-40*40*3290*1,2 оц/пп	м.п.	21	без запаса
18		Накрывной элемент из оц. стали с п/п	м.п.	18	без запаса
19		Дюбель фасадный 10x100	шт.	30	без запаса
20		Заклепка вытяжная A2/A2 4,0x10	шт.	270	без запаса
<i>Обрамления проёмов (окон, дверей, витражей, ветрешеток)</i>					
21		Дюбель-гвоздь забивной 6x60	шт.	1355	без запаса
22		Заклепка вытяжная A2/A2 4,0x10	шт.	4065	без запаса
23		Обрамление проёма верхнее оц. сталь с п/п, толщ. 0,55мм.	м.п.	305	без запаса
24		Обрамление проёма боковое оц. сталь с п/п, толщ. 0,55мм.	м.п.	266	без запаса
25		Отлив оконный оц. сталь с п/п, толщ. 0,55мм.	м.п.	294	без запаса
26		Уголок 50x50мм. оц. сталь с п/п, толщ. 0,55мм.	м.п.	294	без запаса
27		Пластина угловая оц. сталь с п/п, толщ. 0,7мм.	м.п.	571	без запаса
<i>Доборные элементы</i>					
28		Отсечка цокольная оц. сталь с п/п, толщ. 0,55мм.	м.п.	18	без запаса
29		Дюбель-гвоздь забивной 6x60	шт.	36	без запаса
30		Заклепка вытяжная A2/A2 4,0x10	шт.	108	без запаса
<i>Утепление</i>					
31		Минераль-ная вата "Rockwool" Венти баттс Оптима, толщ. 50мм.	м.куб.	33	без запаса
32		Минеральная вата "Rockwool" Венти баттс Н, толщ. 100мм.	м.куб.	66	без запаса
33		Тарельчатый полиамидный дюбель 160 мм со стальным сердечником для крепления плит утеплителя внешнего слоя	шт.	2200	без запаса
34		Тарельчатый полиамидный дюбель 220 мм со стальным сердечником для крепления плит утеплителя внешнего слоя	шт.	5500	без запаса

Инв. № подл. Подп. и дата Взам. инв. №

						1062-09.22-3ФС			
						Жилой комплекс с подземной автостоянкой и нежилыми помещениями по адресу: г.Москва, ВАО, ул. Новогиреевская вл.5, корпус 2, блок Д			
Изм.	Кол. уч.	Лист	№ док.	Подп.	Дата	УСТРОЙСТВО НАВЕСНОГО ВЕНТИЛИРУЕМОГО ФАСАДА	Стадия	Лист	Листов
Разработал	Некрасов С.						Р	44	
Проверил	Мурашов Д.					Спецификация; Фасад в осях 239-233			
ГИП	Жижлин А.								

Фасад в осях 234-238

Поз.	Обозначение	Наименование	Ед.изм.	Кол-во	Примечание
Облицовка					
1		Керамогранит RAL 9007	кв.м.	19	без запаса
2		Керамогранит RAL 8004	кв.м.	796	без запаса
3		Керамогранит RAL 9003	кв.м.	209	без запаса
		Итого:	кв.м.	1024	без запаса
Несущая система					
4		Кронштейн Optima+ 180*2,0 оц/пп	шт.	2712	без запаса
5		Удлинитель кронштейна Optima+ 100*2,0 оц/пп	шт.	2712	без запаса
6		Профиль Г-40*40*3290*1,2 оц/пп	м.п.	2178	без запаса
7		Кляммер рядовой нерж. 430 1,2мм с усом (RAL)	шт.	2048	без запаса
8		Кляммер угловой нерж. 430 1,2мм с усом (RAL)	шт.	3912	без запаса
9		Кляммер стартовый нерж. 430 1,2мм с усом (RAL)	шт.	2304	без запаса
10		Термоизоляционная прокладка 90*70*2,0	шт.	2712	без запаса
11		Болтовое соединение	шт.	2712	без запаса
12		Дюбель фасадный 10x100	шт.	2712	без запаса
13		Заклепка вытяжная A2/A2 4,0x10	шт.	21952	без запаса
Устройство парапета					
14		Кронштейн Optima+ 60*2,0 оц/пп	шт.	28	без запаса
15		Термоизоляционная прокладка 90*70*2,0	шт.	28	без запаса
16		Профиль Г-40*40*3290*1,2 оц/пп	м.п.	19,6	без запаса
17		Накрывной элемент из оц. стали с п/п	м.п.	16	без запаса
18		Дюбель фасадный 10x100	шт.	28	без запаса
19		Заклепка вытяжная A2/A2 4,0x10	шт.	252	без запаса
Обрамления проёмов (окон, дверей, витражей, ветрешеток)					
20		Дюбель-гвоздь забивной 6x60	шт.	5700	без запаса
21		Заклепка вытяжная A2/A2 4,0x10	шт.	17100	без запаса
22		Обрамление проёма верхнее оц. сталь с п/п, толщ. 0,55мм.	м.п.	288	без запаса
23		Обрамление проёма боковое оц. сталь с п/п, толщ. 0,55мм.	м.п.	282	без запаса
24		Отлив оконный оц. сталь с п/п, толщ. 0,55мм.	м.п.	288	без запаса
25		Уголок 50x50мм. оц. сталь с п/п, толщ. 0,55мм.	м.п.	288	без запаса
26		Пластина угловая оц. сталь с п/п, толщ. 0,7мм.	м.п.	570	без запаса
Доборные элементы					
27		Отсечка цокольная оц. сталь с п/п, толщ. 0,55мм.	м.п.	16	без запаса
28		Дюбель-гвоздь забивной 6x60	шт.	32	без запаса
29		Заклепка вытяжная A2/A2 4,0x10	шт.	96	без запаса
Утепление					
30		Минераль-ная вата "Rockwool" Венти баттс оптима, толщ. 50мм.	м.куб.	51,2	без запаса
31		Минеральная вата "Rockwool" Венти баттс Н, толщ. 100мм.	м.куб.	102,4	без запаса
32		Тарельчатый полиамидный дюбель 160 мм со стальным сердечником для крепления плит утеплителя внешнего слоя	шт.	3413	без запаса
33		Тарельчатый полиамидный дюбель 220 мм со стальным сердечником для крепления плит утеплителя внешнего слоя	шт.	8533	без запаса

Инв. № подл. Подп. и дата Взам. инв. №

						1062-09.22-3ФС			
						Жилой комплекс с подземной автостоянкой и нежилыми помещениями по адресу: г.Москва, ВАО, ул. Новогиреевская вл.5, корпус 2, блок Д			
Изм.	Кол. уч.	Лист	№ док.	Подп.	Дата				
Разработал	Некрасов С.					УСТРОЙСТВО НАВЕСНОГО ВЕНТИЛИРУЕМОГО ФАСАДА	Стадия	Лист	Листов
Проверил	Мурашов Д.						Р	45	
						Спецификация; Фасад в осях 234-238	ZIAS FACADE SYSTEM		
ГИП						Жижлин А.			

Фасад в осях 141-148

Поз.	Обозначение	Наименование	Ед.изм.	Кол-во	Примечание
Облицовка					
1		Керамогранит RAL 9007	кв.м.	202	без запаса
2		Керамогранит RAL 8004	кв.м.	1646	без запаса
3		Керамогранит RAL 9003	кв.м.	2054	без запаса
		Итого:	кв.м.	3902	без запаса
Несущая система					
4		Кронштейн Optima+ 180*2,0 оц/пп	шт.	9367	без запаса
5		Кронштейн Optima+ 280*2,0 оц/пп	шт.	2874	без запаса
6		Удлинитель кронштейна Optima+ 100*2,0 оц/пп	шт.	12241	без запаса
7		Профиль Г-40*40*3290*1,2 оц/пп	м.п.	9160	без запаса
8		Кляммер рядовой нерж. 430 1,2мм с усом (RAL)	шт.	7804	без запаса
9		Кляммер угловой нерж. 430 1,2мм с усом (RAL)	шт.	14906	без запаса
10		Кляммер стартовый нерж. 430 1,2мм с усом (RAL)	шт.	8780	без запаса
11		Термоизоляционная прокладка 90*70*2,0	шт.	12241	без запаса
12		Болтовое соединение	шт.	12241	без запаса
13		Дюбель фасадный 10x100	шт.	12241	без запаса
14		Заклепка вытяжная A2/A2 4,0x10	шт.	87462	без запаса
Устройство парапета					
15		Кронштейн Optima+ 60*2,0 оц/пп	шт.	275	без запаса
16		Термоизоляционная прокладка 90*70*2,0	шт.	275	без запаса
17		Профиль Г-40*40*3290*1,2 оц/пп	м.п.	192,5	без запаса
18		Накрывной элемент из оц. стали с п/п	м.п.	47	без запаса
19		Дюбель фасадный 10x100	шт.	275	без запаса
20		Заклепка вытяжная A2/A2 4,0x10	шт.	2475	без запаса
Обрамления проёмов (окон, дверей, витражей, ветрешеток)					
21		Дюбель-гвоздь забивной 6x60	шт.	5700	без запаса
22		Заклепка вытяжная A2/A2 4,0x10	шт.	17100	без запаса
23		Обрамление проёма верхнее оц. сталь с п/п, толщ. 0,55мм.	м.п.	1007	без запаса
24		Обрамление проёма боковое оц. сталь с п/п, толщ. 0,55мм.	м.п.	1550	без запаса
25		Отлив оконный оц. сталь с п/п, толщ. 0,55мм.	м.п.	1007	без запаса
26		Уголок 50x50мм. оц. сталь с п/п, толщ. 0,55мм.	м.п.	1007	без запаса
27		Пластина угловая оц. сталь с п/п, толщ. 0,7мм.	м.п.	2557	без запаса
Доборные элементы					
28		Отсечка цокольная оц. сталь с п/п, толщ. 0,55мм.	м.п.	45	без запаса
29		Дюбель-гвоздь забивной 6x60	шт.	90	без запаса
30		Заклепка вытяжная A2/A2 4,0x10	шт.	270	без запаса
Утепление					
31		Минераль-ная вата "Rockwool" Венти баттс оптима, толщ. 50мм.	м.куб.	195,1	без запаса
32		Минеральная вата "Rockwool" Венти баттс Н, толщ. 100мм.	м.куб.	390,2	без запаса
33		Тарельчатый полиамидный дюбель 160 мм со стальным сердечником для крепления плит утеплителя внешнего слоя	шт.	13007	без запаса
34		Тарельчатый полиамидный дюбель 220 мм со стальным сердечником для крепления плит утеплителя внешнего слоя	шт.	32517	без запаса

Инв. № подл. Подп. и дата. Взам. инв. №

						1062-09.22-3ФС			
						Жилой комплекс с подземной автостоянкой и нежилыми помещениями по адресу: г.Москва, ВАО, ул. Новогиреевская вл.5, корпус 2, блок Д			
Изм.	Кол. уч.	Лист	№ док.	Подп.	Дата				
Разработал	Некрасов С.					УСТРОЙСТВО НАВЕСНОГО ВЕНТИЛИРУЕМОГО ФАСАДА	Стадия	Лист	Листов
Проверил	Мурашов Д.						Р	46	
						Спецификация; Фасад в осях 141-148	ZIAS FACADE SYSTEM		
ГИП		Жижлин А.							

Фасад в осях 121-146

Поз.	Обозначение	Наименование	Ед.изм.	Кол-во	Примечание
Облицовка					
1		Керамогранит RAL 9007	кв.м.	209	без запаса
2		Керамогранит RAL 8004	кв.м.	657	без запаса
3		Керамогранит RAL 9003	кв.м.	1183	без запаса
		Итого:	кв.м.	2049	без запаса
Несущая система					
4		Кронштейн Optima+ 180*2,0 оц/пп	шт.	3666	без запаса
5		Кронштейн Optima+ 280*2,0 оц/пп	шт.	2433	без запаса
6		Удлинитель кронштейна Optima+ 100*2,0 оц/пп	шт.	6099	без запаса
7		Профиль Г-40*40*3290*1,2 оц/пп	м.п.	4324	без запаса
8		Кляммер рядовой нерж. 430 1,2мм с усом (RAL)	шт.	4098	без запаса
9		Кляммер угловой нерж. 430 1,2мм с усом (RAL)	шт.	7828	без запаса
10		Кляммер стартовый нерж. 430 1,2мм с усом (RAL)	шт.	4610	без запаса
11		Термоизоляционная прокладка 90*70*2,0	шт.	6099	без запаса
12		Болтовое соединение	шт.	6099	без запаса
13		Дюбель фасадный 10x100	шт.	6099	без запаса
14		Заклепка вытяжная A2/A2 4,0x10	шт.	45270	без запаса
Устройство парапета					
15		Кронштейн Optima+ 60*2,0 оц/пп	шт.	76	без запаса
16		Термоизоляционная прокладка 90*70*2,0	шт.	76	без запаса
17		Профиль Г-40*40*3290*1,2 оц/пп	м.п.	53,2	без запаса
18		Накрывной элемент из оц. стали с п/п	м.п.	45	без запаса
19		Дюбель фасадный 10x100	шт.	76	без запаса
20		Заклепка вытяжная A2/A2 4,0x10	шт.	684	без запаса
Обрамления проёмов (окон, дверей, витражей, ветрешеток)					
21		Дюбель-гвоздь забивной 6x60	шт.	1000	без запаса
22		Заклепка вытяжная A2/A2 4,0x10	шт.	3000	без запаса
23		Обрамление проёма верхнее оц. сталь с п/п, толщ. 0,55мм.	м.п.	138	без запаса
24		Обрамление проёма боковое оц. сталь с п/п, толщ. 0,55мм.	м.п.	327	без запаса
25		Отлив оконный оц. сталь с п/п, толщ. 0,55мм.	м.п.	138	без запаса
26		Уголок 50x50мм. оц. сталь с п/п, толщ. 0,55мм.	м.п.	138	без запаса
27		Пластина угловая оц. сталь с п/п, толщ. 0,7мм.	м.п.	465	без запаса
Доборные элементы					
28		Отсечка цокольная оц. сталь с п/п, толщ. 0,55мм.	м.п.	45	без запаса
29		Дюбель-гвоздь забивной 6x60	шт.	90	без запаса
30		Заклепка вытяжная A2/A2 4,0x10	шт.	270	без запаса
Утепление					
31		Минераль-ная вата "Rockwool" Венти баттс оптима, толщ. 50мм.	м.куб.	102,45	без запаса
32		Минеральная вата "Rockwool" Венти баттс Н, толщ. 100мм.	м.куб.	204,9	без запаса
33		Тарельчатый полиамидный дюбель 160 мм со стальным сердечником для крепления плит утеплителя внешнего слоя	шт.	6830	без запаса
34		Тарельчатый полиамидный дюбель 220 мм со стальным сердечником для крепления плит утеплителя внешнего слоя	шт.	17075	без запаса

Инв. № подл. Подп. и дата Взам. инв. №

						1062-09.22-3ФС		
						Жилой комплекс с подземной автостоянкой и нежилыми помещениями по адресу: г.Москва, ВАО, ул. Новогиреевская вл.5, корпус 2, блок Д		
Изм.	Кол. уч.	Лист	№ док.	Подп.	Дата			
Разработал				Некрасов С.		УСТРОЙСТВО НАВЕСНОГО ВЕНТИЛИРУЕМОГО ФАСАДА		Стадия
Проверил				Мурашов Д.				Лист
								Листов
								Р
								47
ГИП						Жижлин А.		
						Спецификация; Фасад в осях 121-146		ZIAS FACADE SYSTEM